

# SANITÆR OG TEKNISKE VVS PRODUKTER

1904 - TRINNITY - VIGOUR - RACCORDERIE - CONEL - PREIS



**HEIDENREICH**

Effektivt og enkelt >>>

# INNHold



## SANITÆR

MØBLER	side 4 - 16
DUSJ	side 17 - 18
ARMATUR	side 19
VASKEKAR	side 20
VANNUTKASTER	side 21
LEKKASJESIKRING	side 22 -24

## INSTALLASJON

PREIS	side 27 - 29
RACCORDERIE	side 30 - 44
CONEL DRAIN	side 45 - 48
TRINNITY	side 49 - 50
1904 JORDINGSRØR	side 49 - 50
1904 VAKUMVENTIL	side 49 - 50
VENTILER/MÅLEINSTRUMENT	side 51 - 54
1904 INNOMHUS AVLØP	side 55 - 56
1904 TILBAKESLAGSVENTIL OG V.M. KRAN	side 57 - 58
1904 KULEVENTILER OG SLAMSAMLER	side 57 - 58
1904 VANNBÅREN GULVVARME	side 59 - 60
COSMO EKSPANSJONSKAR OG TRYKKTANKER	side 61 - 62
1904 TRYKKSLANGER	side 63 - 64
CONEL ISOLAJON	side 65 - 66
BATTERIER	side 67

## **SANITÆR**

### **VELG DET SOM FOLK LIKER**

De beste produktene er de som folk vil ha, og som holder det de lover. Vi satser på kvalitetsprodukter, det lønner seg i lengden. Våre VVS-produkter står i mange av Norges mest kjente bygg, og i de fleste private hjem. Våre butikker betjener ledende rørleggere over hele landet, og vårt tekniske kontor bidrar med gode løsninger, beregninger og teknisk støtte.





# 1904

**VOSS fra 1904** har rene linjer og passer inn i alle baderom, uansett størrelse og stilretning.

Skapene leveres ferdig montert, slik at rask og enkel montering er sikkerstilt. Med 1904 VOSS får du nordisk design i god kvalitet med lang levetid.

1904 VOSS er produsert ut fra målet å redusere unødvendige belastninger på miljø og klima.

Møblene er godkjent for svanemerket bygg.

## SERVANTER



Porselenservant med høy bordplate og dypt, romslig basseng. Borddybde 36 cm



Porselenservant i et tidløst, minimalistisk design. Velg mellom to dybder - 36,5 cm eller 45,5 cm

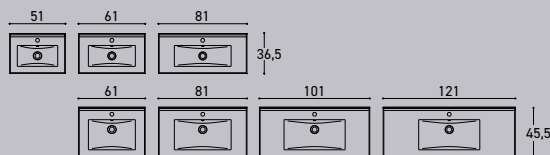

## SERVANTSKAP



### Dører

- Høyde 64 cm gir god utnyttelse av veggen
- God hylleplass
- Myk og lydløs lukking med soft-close
- Perfekt montering med hengsler som kan justeres i 3 retninger
- Solid åpning og lukking med kraftige metallklipshengsler
- Dybde 35 og 44 cm. Breddene 40, 50, 60, 80, 100 cm



### Skuffer

- Høyde 64 cm med god plass i skuffene
- Myk og lydløs lukking med soft-close
- Du når frem til det som ligger bakerst med fullt uttrekk
- Utskjæring til rørføring i øverste skuff
- Plass for rørføring til gulv bak nederste skuff
- Perfekt montering med justerbare skuffer ved f. eks skjeve vegger
- Dybde 35 og 44 cm. Breddene 50, 60, 80, 100, 120 cm

## FARGER

Velg mellom to klassiske overflater.

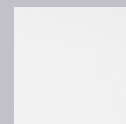

Hvit matt NCS: S0500-N

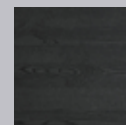

Sort Eik NCS: S9000-N



## SPEILSKAP

- Innebygget stikkontakt med bryter
- Flyttbare glasshyller
- God oppbevaringsplass
- Soft-close-dører med speil på begge sider
- Solid åpning og lukking med kraftige metallklipshengsler
- Tilvalg: energisparende LED lampe
- Bredde 40, 50, 60, 80, 100 og 120 cm



## SPEIL

- 80 cm høyt speil med god speilflate
- Bredde 40, 50, 60, 80, 100 og 120 cm
- Tilvalg: energisparende LED lampe

LED  
lampe



## VELG LAMPE TIL DIN SPEILLØSNING

Med den avlange LED lampen får du et godt og behagelig arbeidslys, ved at lyset konsentreres nedover speilen eller speilskapet.

LED lampen gir klar og komfortabel belysning ved at lysstrålene er koncentrert over speilet eller speilskabet.



SERVANTSKAP 40X35 - NRF. 7041012 | SERVANT 41X36 - NRF. 6132389  
SPEILSKAP 40CM - NRF. 7041063 | LEDLAMPE 30 CM - NRF. 7041003



SERVANTSKAP 50x35 M/2 SKUFFER NRF. 7041041 | SERVANT 51X36,5 NRF. 6132382 | HØYSKAP NRF. 7041054  
 SPEILSKAP 50 M/ 1 DØR NRF. 7041066 | LED LAMPE 30 NRF. 7041003 | OVERSKAP 40 NRF. 7041052



SERVANTSKAP 50x35 M/ 1 DØR NRF. 7041014 | SERVANT 51X36,5 NRF. 6132382  
 HØYSKAP NRF. 7041031 | SPEIL 50 NRF. 7041008 | LED LAMPE 30 NRF. 7041003



Bunnen og hyllen i servantskapet er trukket 55 mm fremover, noe som gir plass for avløp til gulv uten boring. En aluminiumskant bak forhindrer at ting faller ut.



SERVATSKAP 60x35 M/ 2 SKUFFER NRF. 7041018 | SERVANT 61X36,5 NRF. 6132383  
HØYSKAP NRF. 7041031 | SPEIL 60 CM NRF. 7041009 | LED LAMPE 30 CM NRF. 7041003



SERVATSKAP M/ DØR 60x44 NRF. 7041044 | SERVANT 61X45,5 NRF. 6132385 | HØYSKAP  
NRF. 7041054 | SPEILSKAP 60 M/2 DØRER NRF. 7041068 | LED LAMPE 30CM NRF. 7041003



Med speilskapet får du strøm til dine elektriske apparater med en IP44-godkjent stikkontakt og bryter.



Speilskapet har 5 mm glasshyller med polerte kanter.





SERVANTSKAP 80x35 M/ 2 SKUEFFER NRF. 7041043 | SERVANT 81X36,5 NRF. 6132384  
OVERSKAP 30 NRF. 7041049 | SPEIL 80 NRF. 7041011 | LED LAMPE 60 NRF. 7041004



Du kan velge mellom servantskap med skuffer eller dører. Med skuffene får du enkel tilgang til f.eks. undertøy, kremer og sminke. Både dører og skuffer lukkes dempet med soft-close og kan finjusteres etter behov.



Et elegant metall håndtak i krom følger med hver front. Frontene er tilpasset badet for daglig bruk og er lette å holde rene.



SERVANTSKAP 80x44 M/ 2 DØRER NRF. 7041033 | SERVANT 81X45,5 NRF. 6132386  
SPEILSKAP 80 M/ 2 DØRER NRF. 7041069 | LED LAMPE 60 NRF. 7041004





SERVANTSKAP 100x44 M/2 DØRER NRF. 7041034 | SERVANT 101X45,5 NRF. 6132387 | HØYSKAP NRF. 7041031 (2 stk)  
 SPEILSKAP 100 M/2 DØRER NRF. 7041058 | LED LAMPE 60 NRF. 7041004 | OVERSKAP 30 NRF. 7041026



SERVANTSKAP 120x44 M/ 2 SKUFFER NRF. 7041029  
 SERVANT 121X45,5 NRF. 6132388 | SPEIL 120 NRF. 7041006 | LED LAMPE 60 NRF. 7041004



Et høyskap gir deg alltid verdifull og praktisk oppbevaringsplass. Vårt høyskap leveres med flyttbare hyller slik at du kan utnytte plassen maksimalt.

## SERVANTER TIL 35 CM DYPE SERVANTSKAP

### VOSS MINI

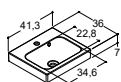

Mål	Farge/materiale	NRF nr.
41,3x36x7	Hvit blank Sanitærporselen	6132389

### VOSS MINI

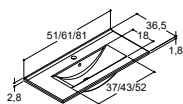

Mål	Farge/materiale	NRF nr.
51x36,5x1,8	Hvit blank Sanitærporselen	6132382
61x36,5x1,8	Hvit blank Sanitærporselen	6132383
81x36,5x1,8	Hvit blank Sanitærporselen	6132384

## 35 CM DYPE SERVANTSKAP MED DØRER

### SERVANTSKAP MED 1 DØR

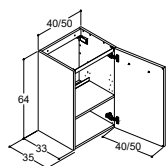

Mål	Farge	NRF nr.
<b>Høyrehengslet</b>		
40x35x64	Hvit matt	7041012
40x35x64	Sort eik	7041035
	Passer til servant 41 cm	6132389
50x35x64	Hvit matt	7041014
50x35x64	Sort eik	7041037
	Passer til servant 51 cm	6132382

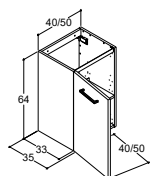

<b>Venstrehengslet</b>		
40x35x64	Hvit matt	7041013
40x35x64	Sort eik	7041036
	Passer til servant 41 cm	6132389
50x35x64	Hvit matt	7041015
50x35x64	Sort eik	7041038
	Passer til servant 51 cm	6132382

### SERVANTSKAP MED 2 DØRER

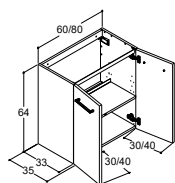

Mål	Farge	NRF nr.
60x35x64	Hvit matt	7041016
60x35x64	Sort eik	7041039
	Passer til servant 61 cm	6132383
80x35x64	Hvit matt	7041032
80x35x64	Sort eik	7041055
	Passer til servant 81 cm	6132384

## 35 CM DYPE SERVANTSKAP MED SKUFFER

### SERVANTSKAP MED UTSKJÆRING FOR AVLØP I ØVERSTE SKUFF

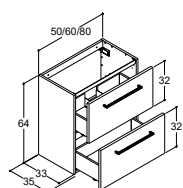

Mål	Farge	NRF nr.
50x35x64	Hvit matt	7041017
50x35x64	Sort eik	7041041
	Passer til servant 51 cm	6132382
60x35x64	Hvit matt	7041018
60x35x64	Sort eik	7041042
	Passer til servant 61 cm	6132383
80x35x64	Hvit matt	7041019
80x35x64	Sort eik	7041043
	Passer til servant 81 cm	6132384

## SERVANTER TIL 44 CM DYPE SERVANTSKAP

### VOSS

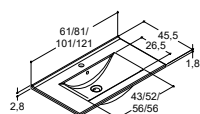

Mål	Farge/materiale	NRF nr.
61x45,5x1,8	Hvit blank Sanitærporselen	6132385
81x45,5x1,8	Hvit blank Sanitærporselen	6132386
101x45,5x1,8	Hvit blank Sanitærporselen	6132387
121x45,5x1,8	Hvit blank Sanitærporselen	6132388

## 44 CM DYPE SERVANTSKAP MED DØRER

### SERVANTSKAP MED 2 DØRER

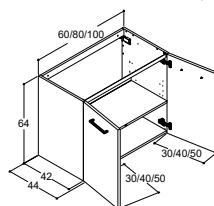

Mål	Farge	NRF nr.
60x44x64	Hvit matt	7041021
60x44x64	Sort eik	7041044
	Passer til servant 61 cm	6132385
80x44x64	Hvit matt	7041033
80x44x64	Sort eik	7041056
	Passer til servant 81 cm	6132386
100x44x64	Hvit matt	7041034
100x44x64	Sort eik	7041057
	Passer til servant 101 cm	6132387

## 44 CM DYPE SERVANTSKAP MED SKUFFER

### SERVANTSKAP MED UTSKJÆRING FOR AVLØP I ØVERSTE SKUFF

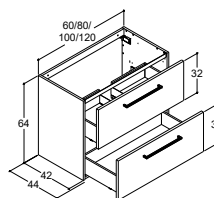

Mål	Farge	NRF nr.
60x44x64	Hvit matt	7041022
60x44x64	Sort eik	7041045
	Passer til servant 61 cm	6132385
80x44x64	Hvit matt	7041023
80x44x64	Sort eik	7041046
	Passer til servant 81 cm	6132386
100x44x64	Hvit matt	7041024
100x44x64	Sort eik	7041047
	Passer til servant 101 cm	6132387
120x44x64	Hvit matt	7041029
120x44x64	Sort eik	7041053
	Passer til servant 121 cm	6132388

## SPEIL - TILVALG LAMPE, se NESTE SIDE

### SPEIL

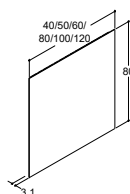

Mål	NRF nr.
40x0,4x80	7041007
50x0,4x80	7041008
60x0,4x80	7041009
80x0,4x80	7041011
100x0,4x80	7041005
120x0,4x80	7041006

## SPEILSKAP - TILVALG LAMPE, SE NEDENFOR

### SPEILSKAP MED 1 DØR, IP44 GODKJENT

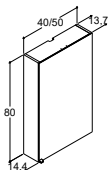

Mål	Farge	NRF nr.
40x14,5x80	Hvit matt	7041063
40x14,5x80	Sort eik	7041064
50x14,5x80	Hvit matt	7041065
50x14,5x80	Sort eik	7041066

### SPEILSKAP MED 2 DØRER, IP44 GODKJENT

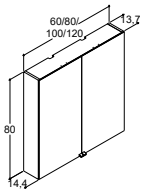

Mål	Farge	NRF nr.
60x14,5x80	Hvit matt	7041067
60x14,5x80	Sort eik	7041068
80x14,5x80	Hvit matt	7041069
80x14,5x80	Sort eik	7041071
100x14,5x80	Hvit matt	7041058
100x14,5x80	Sort eik	7041059
120x14,5x80	Hvit matt	7041061
120x14,5x80	Sort eik	7041062

## LAMPE TIL SPEIL OG SPEILSKAP

### LED LAMPE, 230V, IP44 GODKJENT



Bredde	NRF nr.
30 cm	7041003
60 cm	7041004

## HØYSKAP

### HØYSKAP MED 1 TREHYLLE OG 5 GLASSHYLLER, VENDBAR

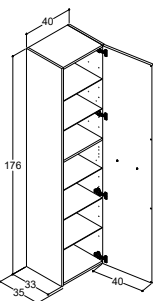

Mål	Farge	NRF nr.
40 x35 x176	Hvit matt	7041031
40 x35 x176	Sort eik	7041054

## OVERSKAP

### OVERSKAP MED 2 GLASSHYLLER

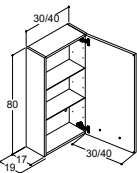

Mål	Farge	NRF nr.
Høyrehengslet		
30x19x80	Hvit matt	7041025
30x19x80	Sort eik	7041048
40x19x80	Hvit matt	7041027
40x19x80	Sort eik	7041051

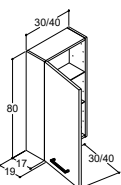

Mål	Farge	NRF nr.
Venstrehengslet		
30x19x80	Hvit matt	7041026
30x19x80	Sort eik	7041049
40x19x80	Hvit matt	7041028
40x19x80	Sort eik	7041052



Skroget til speilskapet kommer i de samme farger som tilbys i servantskap – hvit matt og sort eik.



Med speilskapet får du strøm til dine elektriske apparater med en IP44-godkjent stikkontakt og bryter.



Du kan velge mellom servantskap med skuffer eller dører. Bak dørene får du god hylleplass til håndklær og høye flasker som shampoflasker mm. Med skuffene får du enkel tilgang til f.eks. undertøy, kremer og sminke. Både dører og skuffer lukker seg dempet med soft-close og kan finjusteres etter behov.

# Velvære og harmoni med godt lys

Lys spiller en viktig rolle for velværet vårt, og det er bevist at godt lys øker livskvaliteten vår. Derfor bør vi være kritiske og kvalitetsbevisste når vi velger lys til boligen vår. For kunstig lys er ikke nødvendigvis alltid godt lys.

## BEHAGELIG FARGETEMPERATUR OG HØY FARGEJENGIVELSE

Kort sagt handler det om å finne et behagelig lys, tettest mulig på sollyset, så fargene på materialer og personer blir gjengitt nyansert og naturlig. Hos 1904 Voss fokuserer vi på å gi kundene våre velvære, og å bidra til et godt inn klima. Derfor leverer vi produkter med LED lys av høyeste kvalitet.

Med en RA-verdi på over 90 får du en svært høy fargegjenlevelse med alle spekterets farger. Det betyr blant annet at røde farger og hudfarger gjengis korrekt, noe som er viktig når du for eksempel skal sminke deg.

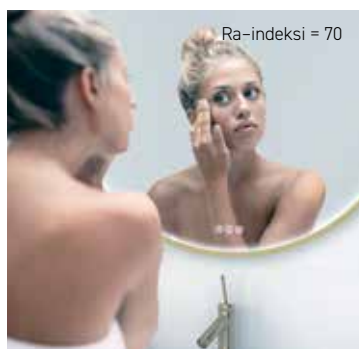
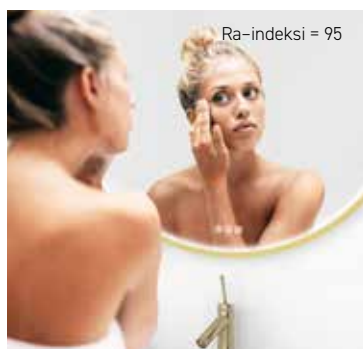

På ovenstående bilder ses tydelig hvor stor forskjell det er på fargegjenlevelsen når Ra-verdien er henholdsvis 95, 70 og 50.

## 1904 VOSS SPESIFIKASJONER PÅ MÅLING AV LYS

Det er ingen standardmetode for å måle lys fra baderomsinnredning. Derfor benytter vi en måte å gi informasjon om lysnivå og lysutgang som er utviklet i bransjen. Denne viser mengden lys som spres til de ulike brukssonene som f. eks servant. Tallene angis i øyehøyde i det totale rommet.

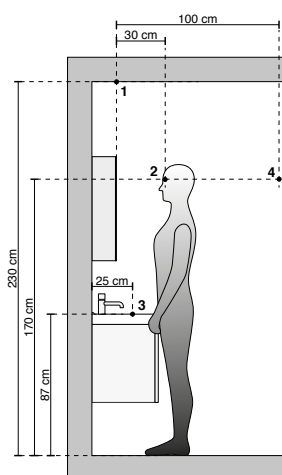

MÅLING AV LYS		1. TAK	2. ØYE	3. BORD	4. ROM
		Indirekte lys	Lys på ansikt	Arbeidslys	Bidrag til generell lys
1	Speil med lampe	4	652	175	11
2	Speilskap med lampe	8	963	346	40

## DEFINISJONER VED MÅLING AV LYS

Watt (W)	Mål for energi	LED lampe 5W
Kelvin (K)	Mål for lys temperatur	LED lampe 3.150K
Lux (lx)	Mål for lys mottatt på et spesifikt punkt. Vi gir reelle målinger for alle 60 cm speil og speilskap.	
Lumen (lm)	Mål for lys spredt fra en lyskilde. Dette er en estimert verdi da målingen ikke kan ta hensyn til hvordan lyset kan påvirkes av nyanser og designet av lampen/ lyskilden.	
CRI eller Ra	Mål for fargegjenlevelsesindeks. Denne måler hvordan lys/ lamper evner å vise reelle farger. Vi jobber utfra en min. CRI- Verdi på 90.	



# Installasjonsmål og tekniske spesifikasjoner

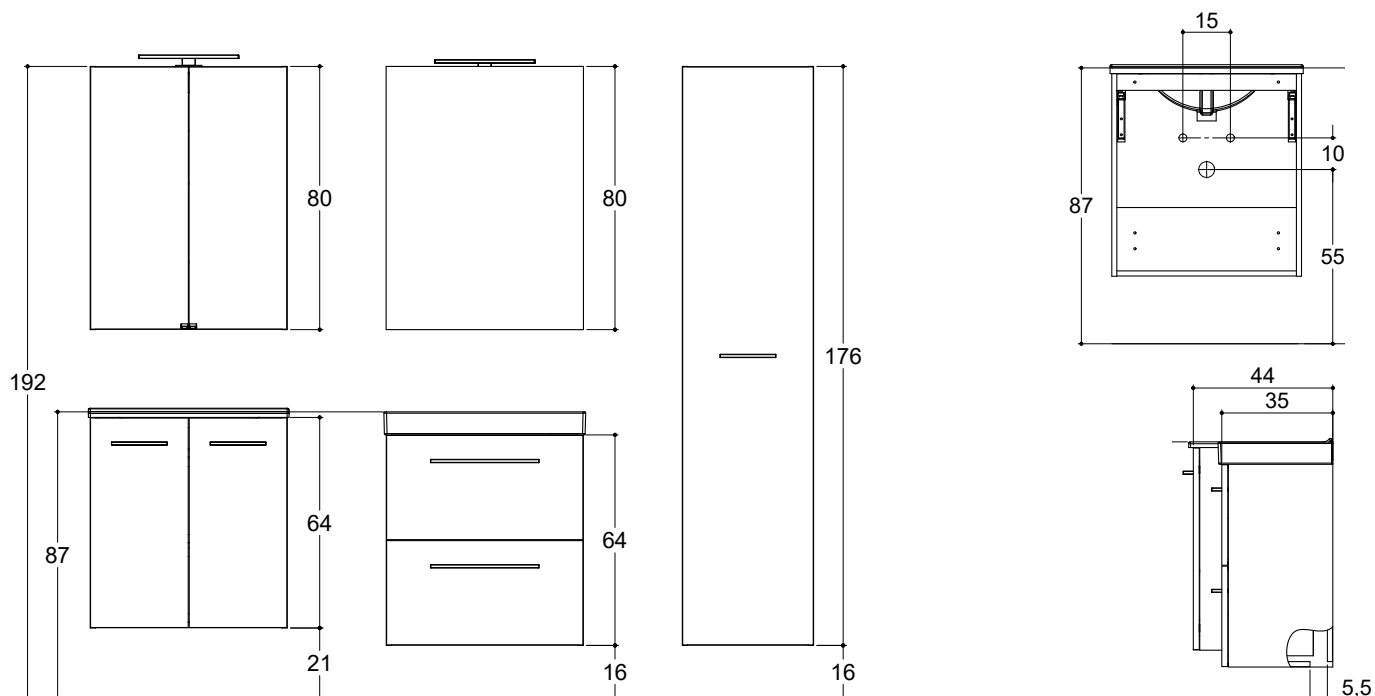

SERVANTER	VOSS MINI (Bredde 41,3 cm)	VOSS MINI	VOSS
Materiale	Porselen	Porselen	Porselen
Breddetoleranser	-5mm / + 8mm	-10mm / +10mm	-10mm / +10mm
Overløpshull	Ja	Ja	Ja

SERVANTSKAP	
Sider, hylle og bunn	16 mm sponplate belagt med melamin på begge sider, og matchende 0,8 mm ABS-kant og PU-lim
Fronter	19 mm sponplate belagt med melamin på begge sider, og matchende 0,8 mm ABS-kant og PU-lim
Skuffer	Ramme av 13 mm sponplate belagt med med melamin på begge sider. Bunn av 12 mm melaminbelagt sponplate. Grandstar skuffeskinner, med full forlengelse, soft- close og justeringsmuligheter ( opp og ned)
Håndtak	Firkantet, krom 170 (160 c-c) og 330 mm (320 c-c)

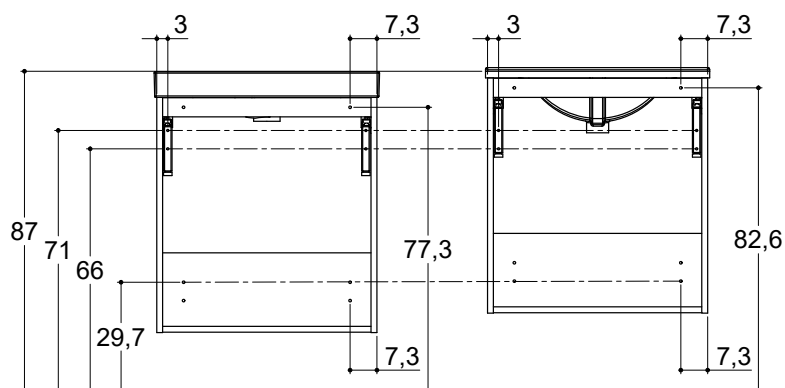

## SPEIL

Speilglass	4 mm
------------	------

## SPEILSKAP

Speildører	Dobbelt speil 2 x 3 mm
Hengsler	Blum hengsler med softclose
Dør åpningsvinkel hengsel	125 grader
Sider, topp og bunn	16 mm sponplate belagt med melamin på begge sider, og matchende 0,8 mm ABS-kant og PU-lim
Hyller	3 x 4 mm hyller i polert glass med støtter i gjennomsiktig plast med 3 mm stålpinne
Stikkontakt	1 x 230V, Max output 2.200W - sentrert
IP klasse	IP44

## LAMPE

Anbefalt til speil/ speilskap 40, 50 og 60 cm	30 cm LED, 5W, 3150K, 300lm (A+)
Anbefalt til speil/ speilskap 80, 100 og 120 cm	60 cm LED, 10W, 3150K, 600lm (A+)
IP klasse	IP44

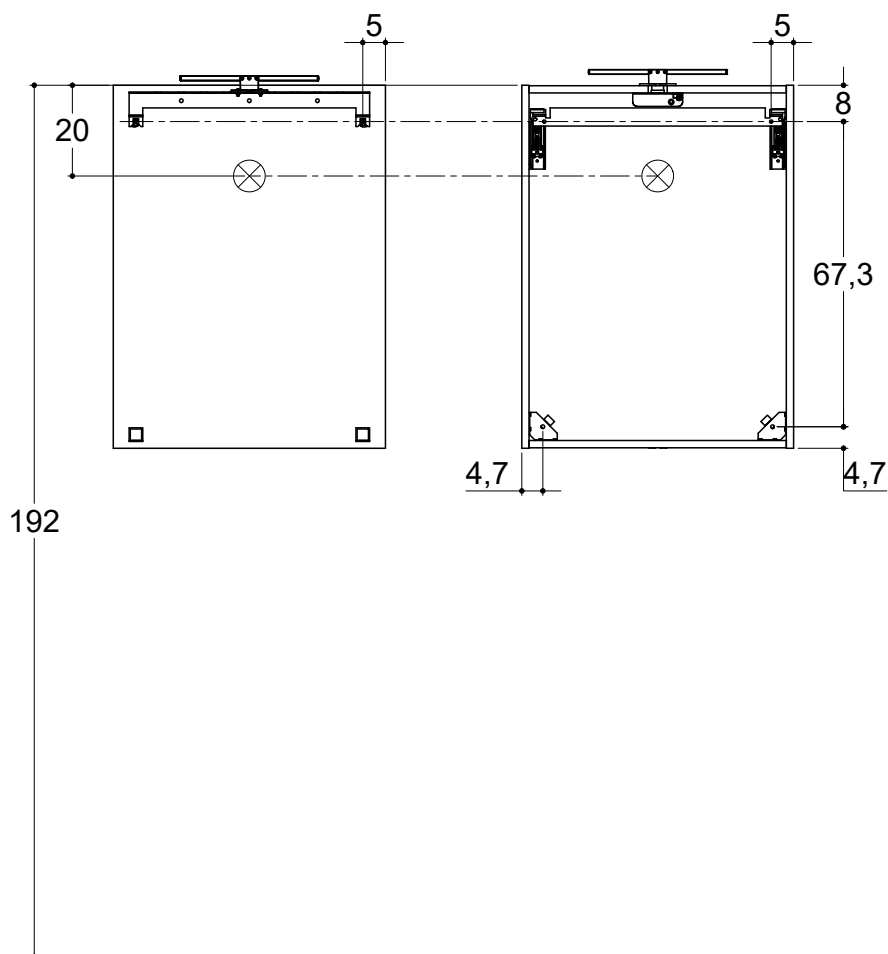

## HØYSKAP OG OVERSKAP

Sider, topp og bunn	16 mm sponplate belagt med melamin på begge sider, og matchende 0,8 mm ABS-kant og PU-lim
Dører	19 mm sponplate belagt med melamin på begge sider, og matchende 0,8 mm ABS-kant og PU-lim
Hengsler	4 x Grand star hengsler med softclose
Hyller	Høyskap: 5 x 4 mm glasshyller og 1 x 16 mm fast trehylle Overskap: 2 x 4 mm glasshyller

## HÅNDTAK

Håndtak, firkantet	Krom*, sort og messing. Størrelse 170 mm (160 c-c) og 330 mm (320 c-c) Velg håndtak 170 mm til skap under 60 cm bredde og håndtak 330 mm til skap fra 60 cm bredde.
Håndtak, rundt	Krom, sort og messing. Størrelse 200 mm (160 c-c) og 360 mm (320 c-c) Velg håndtak 200 mm til skap under 60 cm bredde og håndtak 360 mm til skap fra 60 cm bredde.

\*Alle fronter blir levert med firkantet håndtak i krom som standard. Frontene er forboret til håndtak ved levering.

## HÅNDTAK - TILVALG

### FIRKANTET

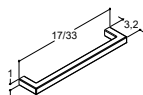

Bredde	Farge/materiale	NRF nr.
17 cm	Sort	7041092
	Messing	7041094
33 cm	Sort	7041095
	Messing	7041097

### RUNDT

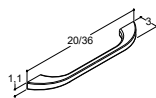

Bredde	Farge/materiale	NRF nr.
20 cm	Krom	7041099
	Sort	7041098
	Messing	7041101
36 cm	Krom	7041103
	Sort	7041102
	Messing	7041104

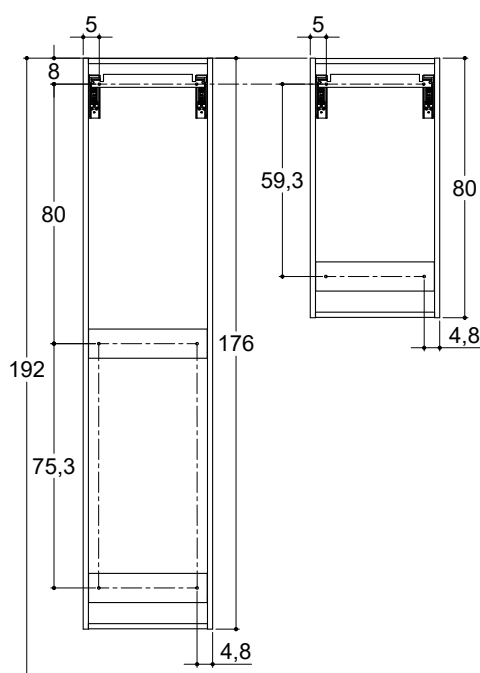

### Firkantet



### Rundt



\*Standardhåndtak ved levering

# Produktinformasjon 1904 VOSS

## PORSELENSSERVANTER

1904 Voss porselensservanter består av sanitær-porselen, som er et sterkt keramisk materiale med glasur. Når det brennes ved ca. 1220 grader, smelter glasuren til en hard, glatt og rengjøringsvennlig overflate.

## SKAPSKROG

16 mm melaminbelagt sponplate med ABS-kantbånd og PU-lim. Skapene leveres sammensatt inkl. opphengsbeslag for montering på veggen samt hvit bakplate på hvite skap og alu-farget på skap i sort eik. Alu-farget hylle og bunn i servantskapet uansett farge.

## DØRER OG FRONTER

19 mm melaminbelagt MDF-plate. Alle dører leveres med klipshengsler i metall som kan justeres i 3 retninger. Dørene leveres med dempere, som sikrer at dørene lukkes mykt og lydløst.

## SKUFFER

Treskuffer med metallskuffeskinner, som kan justeres i to retninger (opp og ned). De er med fullt uttrekk, selvinntrekk og demping, som sørger for at skuffene lukkes mykt og lydløst. Øverste skuff er med utskjæring til rørføringen.

## SPEIL

Speilene leveres med justerbart opphengsbeslag. Tilvalg LED lampe – se under.

## SPEILSKAP

Alle speilskap er IP44 godkjent og leveres som standard med 230V stikkontakt og lysbryter samt dobbeltsidede speildører med justerbare hengsler og dempere, som sikrer at dørene lukkes mykt og lydløst. Sider er med 16 mm melaminbelagt sponplate, topp, bunn og bakplate er alufarget. Speilskapene leveres med justerbart opphengsbeslag.

## LAMPE TIL SPEIL OG SPEILSKAP

Lampe med energibesparende LED belysning. Lampen leveres i bredde 30 cm (anbefalt til speil/speilskap bredde 40, 50 og 60) og 60 cm (anbefalt til speil/speilskap bredde 80, 100 og 120 cm). IP44 godkjent.

## HÅNDTAK

Alle fronter blir levert med håndtak i krom som standard.

## MONTERING

Monteringsanvisning og monteringstilbehør følger hver leveranse.

## GARANTI

Det er 5 års garanti mot fabrikkasjonsfeil.

## MILJØ & SAMFUNNSANSVAR I FLERE DIMENSJONER

Uten fokus på miljø så kan vi heller ikke innfri vår omverdens forventning til kvalitet. I vårt miljøfokus så er vi opptatt av produkter som sørger for rent vann, gode sanitærforhold, logistikk, avfallshåndtering og samarbeid. Et viktig miljøfokus hos oss er å tilby produkter som er ment å vare - til daglig bruk år etter år.

1904 Voss er kvalitetsprodukter basert med utspring i nordisk håndverkstradisjon, og er utviklet og produsert slik at deres miljøpåvirkning skal være minst mulig belastende. Når vi sammen sørger for effektiv bruk av råvarer, vann og energi, bidrar vi også sammen til å redusere belastningen på miljø og klima.

1904 Voss møbler er godkjent for svanemerket bygg.







DUSJ

**Dusjdører fra 1904** gir deg en stilren utførelse med pulverlakkerte aluminiumsprofiler og herdet 6mm sikkerhetsglass. Ikke bare er dusjdørene funksjonelle, de lukkes lett med magnetlukking på dørene og sørger for at vannet holder seg innenfor dusjsonen ved å bruke medfølgende skvettlist.

## TYIN RETT DUSJHJØRNE HEV/SENK

### TYIN DUSJHJØRNE

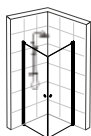

Mål cm		NRF nr.
80x80	TYIN Rett Dusjhjørne	6315024
90x90	TYIN Rett Dushjørne	6315025

## TOKE RETT DUSJDØR/DUSJHJØRNE HEV/SENK

### TOKE DUSJDØRER

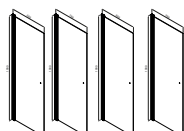

Mål cm		NRF nr.
70x190	TOKE Rett dusjdør krom pr. dør	6315026
80x190	TOKE Rett dusjdør krom pr. dør	6315027
80x190	TOKE Rett dusjdør sort pr. dør	6315043
90x190	TOKE Rett dusjdør krom pr. dør	6315028
90x190	TOKE Rett dusjdør sort pr. dør	6315044
100x190	TOKE Rett dusjdør krom pr. dør	6315029

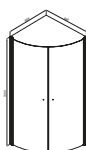

BUET DUSJHJØRNE		
90x90x190	TOKE Buet dusjhjørne krom komplett	6315031
90x90x190	TOKE Buet dushjørne sort komplett	6315045

## TOKE DIVERSE TILLEGG

TOKE MAGNETLIST BUET 190X3 2 STK	6316432
TOKE hev/senk funksjon bunn/topp	6316433
TOKE Veggprofil 192x4 cm	6316434
TOKE Slepelist buet dusjdør 102x2,5 cm	6316435
TOKE Slepelist rett dør 102x2,5 cm	6316436
TOKE magnetlist rett dør (2 stk)	6316437
Dekkebrikke for skruer (8 stk)	6316438
TOKE Håndtak Dusjvegg 5x5,8 cm	6316439
TOKE MAGNETLIST BUET 190X3 2ST SORT	6315046
TOKE HEV/SENK FUNKSJON BUN/TOP SORT	6315047
TOKE VEGGPROFIL 192X4 1ST SORT	6315048
TOKE SLEPELIST BUET 102X2,5 SORT	6315049
TOKE SLEPELIST RETT 102X2,5 SORT	6315051
TOKE MAGNETLIST RETT 2STK SORT MATT	6315052
TOKE DEKKBRIKKE SORT FOR SKR. 8 STK	6315053
TOKE HÅNDTAK DUSJVEGG SORT MATT	6315054



**TOKE RETT DUSJDØR/ BUET DUSJHJØRNE  
MED HEV/SENK - SORT PROFIL**



**TOKE RETT DUSJDØR/ BUET DUSJHJØRNE  
MED HEV/SENK - KROM PROFIL**



## VIGOUR ONE armatur

Fullverdige og ganske så imponerende! **VIGOUR ONE Armatur** har et ująlete, elegant og tidsriktig design. Funksjonelle i bruk, eksepsjonell komfort og med mål om å gi lang og problemfri hverdagsglede! VIGOUR ONE armatur er utstyrt med overdel som enkelt regulerer vannmengde. VIGOUR ONE dusj - & badebatteri er termostatstyrt. Med VIGOUR får du 5 års produktgaranti og 10 års tilgjengelighetsgaranti på reservedeler.

### ARMATUR

	NRF nr
VIGOUR ONE servantbatteri	4330059
VIGOUR ONE ett-greps veggbatteri sv.bar tut	4330061
VIGOUR ONE kjøkkenbatteri m/svingbar tut	4402092
VIGOUR ONE bidét batteri	4332589
VIGOUR ONE ett-greps dusjbatteri	4358502
VIGOUR ONE termostat dusjbatteri	4358503
VIGOUR ONE termostat badebatteri	4358504



4330061 VIGOUR ONE  
ett greps veggbatteri med svingbar tut



4332589 VIGOUR ONE  
bidét batteri



4358502 VIGOUR ONE  
ett greps dusjbatteri

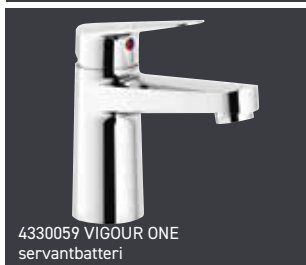

4330059 VIGOUR ONE  
servantbatteri



4402092 VIGOUR ONE  
kjøkkenbatteri m/svingbar tut



4358504 VIGOUR ONE  
termostat badebatteri



4358503 VIGOUR ONE  
termostat dusjbatteri



## Vaskekar/utslagsvask

Med **vaskekar og utslagsvasker fra 1904** får du kvalitetsprodukter som du kan bruke år etter år. Produktene leveres i rustfritt stål og du kan velge mellom vaskekar for både veggfeste og for nedfelling. Utslagsvaskene er for veggfeste. Vi har også tilbehørsprodukter som bøtterist for utslagsvasker. Alt for tilpasning til nøyaktig ditt bruk av produktet.

### RUSTFRI VASKEKAR/UTSLAGSVASK

Mål		NRF nr.
500x270x450	1904 Vaskekar MARIUS for vegg	6122761
565x230x465	1904 Vaskekar PETTER nedfellbar	6122762
460x340x223	1904 Utslagsvask HENRIK	6122763
	Bøtterist for utslagsvask	6122679



MARIUS vaskekar



HENRIK utslagsvask



PETTER vaskekar





## Vannutkaster

Med en **utekran fra 1904**, eller en vannutkaster som fagproffen gjerne kaller det, så får du et fleksibelt kvalitetsprodukt. Våre vannutkastere leveres med nøkkel, slik at du enkelt kan fjerne denne så f. eks barn ikke kan skru på vannet som blir rennende over lang tid. Utekranene våre er frostsikre, også om slange er tilkoblet. Og for fagproffen som monterer for deg så kan innerrørets lengde tilpasses veggtykkelsen. Enkelt og smart!

### 1904 VANNUTKASTER

	NRF nr.
1904 Frostfri vannutkaster 50-490mm	4370394
1904 Frostfri vannutkaster 250-430mm	4370395





Lekkasjesikring

# 1904 Lekkasjesikring

## HVORFOR BØR DU INNSTALLERE LEKKASJESIKRING?

Ifølge Finans Norge koster vannskader samfunnet over 2 milliarder kroner i erstatninger hvert år. (<https://www.finansnorge.no/aktuelt/nyheter/2020/09/vannskadene-kommer-hvert-8.-minutt/>). I tillegg blir det meldt inn vannskader til norske forsikringselskap hvert åttende minutt. Med en godkjent lekkasjesikring hadde mange av disse skadene vært avverget.

Vann på avveie kan gjøre svært store skader og vannskader er et stort og kostbart samfunnsproblem. Forsikringselskapene ønsker derfor at vi bør ha lekkasjesikringer i alle boliger, både der vi bor og i våre fritidsboliger. De fleste forsikringselskapene gir derfor rabatter til bolig- og hytteiere som installerer godkjente lekkasjesikringer.

Med Byggteknisk forskrift fra 2010, kjent som TEK 10-standarden, ble det innført krav om automatisk lekkasjesikringer i alle rom med mulighet for tapping av vann, dersom det ikke er sluk i gulvet.

### Hva er en lekkasjesikring?

Det finnes mange ulike produsenter og løsninger i det norske markedet. Et fellestrekk er at en automatisk lekkasjesikring er en sensor som oppdager vannlekkasje og gir signal til en magnetventil som stenger vanntilførselen i bygningens hovedstoppekran.

### Hvor er det anbefalt at lekkasjesikringer installeres?

Lekkasjesikringer bør installeres i forbindelse i, med eller omkring vannførende installasjoner, for eksempel oppvaskmaskin, vaskemaskin, eller kjøleskap med isbitmaskin.

Kjøkkenet er det rommet som er viktigst å sikre med lekkasjestopper, fordi det typisk er der en lekkasje vil forårsake størst skade.

### Når bør du installere lekkasjesikring?

De fleste nye boliger og hytter har allerede automatisk løsninger for å stoppe lekkasjer. I eldre boliger og hytter er dette derimot ikke så vanlig, men skal du pusse opp eller installere vannførende utstyr, anbefaler vi på det sterkeste at du samtidig installerer automatisk lekkasjesikringer. Det er rett og slett en rimelig trygghet for deg, samtidig som du kan ha mulighet for rabatt i ditt forsikringselskap.

Med trådløse sensorer kan du også få montert en bryter ved utgangsdøra, slik at du enkelt kan skru av vanntilførselen hvis du skal være lenge borte.



## LEKKASJESIKRING BASIC/ADVANCED/PREMIUM

	Produkt	NRF nr.
BASIC	1904 Lekkasjesikring 1/2 BASIC	5648628
	1904 Lekkasjesikring 3/4 BASIC	5648629
ADVANCED	1904 Lekkasjesikring 1/2 ADVANCED trådløs	5648631
	1904 Lekkasjesikring 3/4 ADVANCED trådløs	5648632
PREMIUM	1904 Lekkasjesikring 1/2 PREMIUM trådløs	5648633
	1904 Lekkasjesikring 3/4 PREMIUM trådløs	5648634

## TRÅDLØS SENSOR

DØRBRYTER	1904 Dørbryter med batteri	5648638
SENSOR	1904 Trådløs sensor for Advanced/Premium	5648639
PUCK	1904 Puck Gulvsensor	5648641
SENSOR-PLATE	1904 Sensorplate F/Lekkasjesikring 2,5 kabel	5648697

### LEKKASJESIKRING BASIC

- når du skal koble til kun en enhet

BESTÅR AV FØLGENDE:

Aktuatorventil, «Plug'n play» hovedenhet og sensorkabel. Denne ventilen kan kun brukes på Basic, da denne har en annen type kabel.

### LEKKASJESIKRING ADVANCED

- når du skal koble til inntil 5 sensorer

BESTÅR AV FØLGENDE:

Aktuatorventil, hovedsentral m/ ledning og stikkontakt, to sensorkabler med lim, trådløs sensor, batteri, montering.

### LEKKASJESIKRING PREMIUM

- når du skal koble til inntil 20 sensorer

BESTÅR AV FØLGENDE:

Aktuatorventil 12V, hovedsentral m/display, ledning og stikkontakt, sensorkabel trådløs sensor, batteri til sensor

## DIVERSE KABLER

	Produkt	NRF nr.
FLAT SENSORKABEL	1904 Flat sensorkabel 3m m/lim	5648642
	1904 Splittkabel 30 cm	5648643
SKJØTEKABEL	1904 Skjøtekabel til Aktuatorventil 5m	5648644
	1904 Strømadapter til sensor	5648645
STRØM-ADAPTER	1904 Splittkabel sort for BASIC 30	5648654
SPLITTKABEL		

## MOTORSTYRT KULEVENTIL



1904 Aktuatorventil 1/2 Basic m/innvgj	5648652
1904 Aktuatorventil 3/4 Basic m/innvgj	5648653
1904 Aktuatorventil 1/2	5648635
1904 Aktuatorventil 3/4	5648636
1904 Aktuatorventil 1	5648637



Ved elektrisk tilkobling av varmtvannsberedere **SKAL** NEK 400 2014 paragraf 8235501 følges.

Ved nyinstallasjon av varmtvannsbereder med større effekt enn 1500W skal autorisert elektriker sørge for fast monstasje.

**1904 Basic strømadapter SKAL IKKE** benyttes som tilkobling for varmtvannsbereder med større effekt enn 1500W.

Gjelder NRF **5648628** og **5648629**



# **INSTALLASJON/ TEKNISKE PRODUKTER**



# INNHold



PREIS	side <b>27 - 29</b>
RACORDERIE	side <b>30 - 44</b>
CONEL DRAIN	side <b>45 - 48</b>
TRINNITY	side <b>49 - 50</b>
1904 JORDINGSRØR	side <b>49 - 50</b>
1904 VAKUMVENTIL	side <b>49 - 50</b>
VENTILER/MÅLEINSTRUMENT	side <b>51 - 54</b>
1904 INNOMHUS AVLØP	side <b>55 - 56</b>
1904 TILBAKESLAGSVENTIL OG V.M. KRAN	side <b>57 - 58</b>
1904 KULEVENTILER OG SLAMSAMLER	side <b>57 - 58</b>
1904 VANNBÅREN GULVVARME	side <b>59 - 60</b>
COSMO EKSPANSJONSKAR OG TRYKKTANKER	side <b>61 - 62</b>
1904 TRYKKSLANGER	side <b>63 - 64</b>
CONEL ISOLAJON	side <b>65 - 66</b>
BATTERIER	side <b>67</b>





PREIS





## STØPEJERN ER DET KLASSISKE MATERIALET FOR DRENERINGSRØR TIL HUSHOLDNINGER.

Et velprøvd rørmateriale, enkel å håndtere monteringer og pålitelige koblinger gir plassbesparende, feilsikkert og holdbart rørsystem som fullt ut oppfyller de høye kravene til dagens levestandard og topp moderne tekniske bygningskrav. Samtidig oppfyller den mange kritiske sikkerhetskrav som lydisolasjon og brannsikring.

På grunn av det høye kvalitetsnivået i SML-systemer brukes disse støpejernsrørene til det viktigste seksjoner av rørsystemer i et bygnings avløpssystem (nedløpsrør, samlerør og innvendig kassetype regnvannsavløpsrør).

NRF nr.	PRODUKT	Ant/enhet
	<b>AVLØPSRØR</b>	
2010002	58X3000 PREIS AVL.RØR U/MUFFE	3 mtr
2010004	75X3000 PREIS AVL.RØR U/MUFFE	3 mtr
2010006	110X3000 PREIS AVL.RØR U/MUFFE	3 mtr
2010008	135X3000 PREIS AVL.RØR U/MUFFE	3 mtr
2010011	160X3000 PREIS AVL.RØR U/MUFFE	3 mtr
2010181	210X3000 PREIS AVL.RØR U/MUFFE	3 mtr
	<b>BEND</b>	
2010101	58 PREIS BEND 15	1 stk
2010102	58 PREIS BEND 30	1 stk
2010103	58 PREIS BEND 45	1 stk
2010104*	58 PREIS BEND 67,5	1 stk
2010105	58 PREIS BEND 88	1 stk
2010106	75 PREIS BEND 15	1 stk
2010107	75 PREIS BEND 22	1 stk
2010108	75 PREIS BEND 30	1 stk
2010109	75 PREIS BEND 45	1 stk
2010112	75 PREIS BEND 88	1 stk
2010113	110 PREIS BEND 15	1 stk
2010114	110 PREIS BEND 22	1 stk
2010115	110 PREIS BEND 30	1 stk
2010116	110 PREIS BEND 45	1 stk
2010117	110 PREIS BEND 67,5	1 stk
2010118	110 PREIS BEND 88	1 stk
2010169	135 PREIS BEND 15	1 stk
2010119	135 PREIS BEND 45	1 stk
2010121	135 PREIS BEND 88	1 stk
2010122	160 PREIS BEND 45	1 stk
2010123	160 PREIS BEND 88	1 stk
2010171	210 PREIS BEND 45	1 stk

NRF nr.	PRODUKT	Ant/enhet
	<b>JET KOBLING</b>	
2010124	58 PREIS JET KOBLING	1 stk
2010125	75 PREIS JET KOBLING	1 stk
2010126	110 PREIS JET KOBLING	1 stk
2010127	135 PREIS JET KOBLING	1 stk
2010128	160 PREIS JETKOBLING	1 stk
	<b>GRENØR</b>	
2010152	58X58 PREIS GREN ENK 45	1 stk
2010153	58X58 PREIS GREN ENK 88	1 stk
2010131	75X58 PREIS GREN ENK 45	1 stk
2010133	75X75 PREIS GREN ENK 45	1 stk
2010134	75X75 PREIS GREN ENK 88	1 stk
2010135	110X58 PREIS GREN ENK 45	1 stk
2010136	110X58 PREIS GREN ENK 88	1 stk
2010137	110X75 PREIS GREN ENK 45	1 stk
2010138	110X75 PREIS GREN ENK 88	1 stk
2010141	110X110 PREIS GREN ENK 45	1 stk
2010142	110X110 PREIS GREN ENK 67,5	1 stk
2010143	110X110 PREIS GREN ENK 88	1 stk
2010149	110X110 PREIS GREN DOB 88	1 stk
2010148	135X110 PREIS GREN ENK 45	1 stk
2010172	135X135 PREIS GREN ENK 45	1 stk
2010173	160X110 PREIS GREN ENK 45	1 stk
2010174	160X160 PREIS GREN ENK 45	1 stk
2010175	210X160 PREIS GREN ENK 45	1 stk

\* = SKAFFEVARE

# PREIS

NRF nr.	PRODUKT	Ant/enhet
	<b>TERS</b>	
2010163	58 PREIS TERS	1 stk
2010164	75 PREIS TERS	1 stk
2010165	110 PREIS TERS	1 stk
	<b>STAKERØR</b>	
2010167	75 PREIS STAKERØR	1 stk
2010168	110 PREIS STAKERØR	1 stk
2010182	135 PREIS STAKERØR	1 stk
2010183	135 PREIS STAKERØR	1 stk
2010184	210 PREIS STAKERØR	1 stk



NRF nr.	PRODUKT	Ant/enhet
	<b>REDUKSJONSSTUSS</b>	
2010159	110X58 PREIS REDUKSJONSSTUSS	1 stk
2010161	110X75 PREIS REDUKSJONSSTUSS	1 stk
2010162	135X110 PREIS REDUKSJONSSTUSS	1 stk
2010176	160X110 PREIS REDUKSJONSSTUSS	1 stk
2010177	160X135 PREIS REDUKSJONSSTUSS	1 stk
2010178	210X160 PREIS REDUKSJONSSTUSS	1 stk
2010179	75X58 PREIS REDUKSJONSSTUSS	1 stk





# RACCORDERIE





# RACCORDERIE - Pressfittings - Galvanisert

RACCORDERIE Metalliche S.p.A (RM) ble etablert i 1907 og holder til i Mantova i Italia. RM er spesialist innen produksjon og distribusjon av muffe, fittinger, albuer i både karbonstål og rustfritt stål, samt rørfeste- og pressfittingsystemer. RM har et høyt utviklet kvalitetsstyringssystem som er sertifisert i samsvar med UNI EN 9001:2008.

## Heidenreich lagerfører følgende pressystemer fra RM:

Steelpres 15-108mm galvanisert stål

Inoxpres 15-168,3mm syrefast stål 316L

Aespres 12-54mm kobber

NRF nr.	PRODUKT	Ant/enhet
<b>STEELPRES RØR</b>		
1080519	12 STEELPRES RØR 6M M/UTV GALV	mtr 6
1080209	15 STEELPRES RØR 6M M/UTV GALV	mtr 6
1080211	18 STEELPRES RØR 6M M/UTV GALV	mtr 1
1080212	22 STEELPRES RØR 6M M/UTV GALV	mtr 6
1080213	28 STEELPRES RØR 6M M/UTV GALV	mtr 6
1080214	35 STEELPRES RØR 6M M/UTV GALV	mtr 6
1080215	42 STEELPRES RØR 6M M/UTV GALV	mtr 1
1080216	54 STEELPRES RØR 6M M/UTV GALV	mtr 1
1080217	76,1 STEELPRES RØR 6M M/UTV GALV	mtr 6
1080218	88,9 STEELPRES RØR A 6M M/UTV GALV	mtr 6
1080208	108 STEELPRES RØR 6M M/UTV GALV	mtr 6
<b>STEELPRES BYPASS-RØR</b>		
1080517	12 STEELPRES BYPASS-RØR	1 stk
1080219	15 STEELPRES BYPASS-RØR	1 stk
1080221	18 STEELPRES BYPASS-RØR	1 stk
1080222	22 STEELPRES BYPASS-RØR	1 stk
1080223	28 STEELPRES BYPASS-RØR	1 stk
<b>STEELPRES SKJØTEMUFFE</b>		
1080508	12 STEELPRES SKJØTEMUFFE	1 stk
1080224	15 STEELPRES SKJØTEMUFFE	1 stk
1080225	18 STEELPRES SKJØTEMUFFE	1 stk
1080226	22 STEELPRES SKJØTEMUFFE	1 stk
1080227	28 STEELPRES SKJØTEMUFFE	1 stk
1080228	35 STEELPRES SKJØTEMUFFE	1 stk
1080229	42 STEELPRES SKJØTEMUFFE	1 stk
1080231	54 STEELPRES SKJØTEMUFFE	1 stk
1080232	76,1 STEELPRES SKJØTEMUFFE	1 stk
1080233	88,9 STEELPRES SKJØTEMUFFE	1 stk
1080234	108 STEELPRES SKJØTEMUFFE	1 stk

NRF nr.	PRODUKT	Ant/enhet
<b>STEELPRES LØPEMUFFE</b>		
1080509	12 STEELPRES LØPEMUFFE	1 stk
1080235	15 STEELPRES LØPEMUFFE	1 stk
1080236	18 STEELPRES LØPEMUFFE	1 stk
1080237	22 STEELPRES LØPEMUFFE	1 stk
1080238	28 STEELPRES LØPEMUFFE	1 stk
1080239	35 STEELPRES LØPEMUFFE	1 stk
1080241	42 STEELPRES LØPEMUFFE	1 stk
1080242	54 STEELPRES LØPEMUFFE	1 stk
1080243	76,1 STEELPRES LØPEMUFFE	1 stk
1080244	88,9 STEELPRES LØPEMUFFE	1 stk
1080245	108 STEELPRES LØPEMUFFE	1 stk
<b>STEELPRES T-RØR</b>		
1080503	12 STEELPRES T-RØR	1 stk
1080246	15 STEELPRES T-RØR	1 stk
1080247	18 STEELPRES T-RØR	1 stk
1080248	22 STEELPRES T-RØR	1 stk
1080249	28 STEELPRES T-RØR	1 stk
1080251	35 STEELPRES T-RØR	1 stk
1080252	42 STEELPRES T-RØR	1 stk
1080253	54 STEELPRES T-RØR	1 stk
1080254	76,1 STEELPRES T-RØR	1 stk
1080255	88,9 STEELPRES T-RØR	1 stk
1080256	108 STEELPRES T-RØR	1 stk
<b>STEELPRES T-RØR M/RED I AVST</b>		
1080257	18X15 STEELPRES T-RØR M/RED I AVST	1 stk
1080258	22X15 STEELPRES T-RØR M/RED I AVST	1 stk
1080259	22X18 STEELPRES T-RØR M/RED I AVST	1 stk
1080261	28X15 STEELPRES T-RØR M/RED I AVST	1 stk
1080262	28X18 STEELPRES T-RØR M/RED I AVST	1 stk
1080263	28X22 STEELPRES T-RØR M/RED I AVST	1 stk
1080264	35X15 STEELPRES T-RØR M/RED I AVST	1 stk
1080265	35X18 STEELPRES T-RØR M/RED I AVST	1 stk
1080266	35X22 STEELPRES T-RØR M/RED I AVST	1 stk
1080267	35X28 STEELPRES T-RØR M/RED I AVST	1 stk

# RACCORDERIE - Pressfittings - Galvaniseret

NRF nr.	PRODUKT	Ant/enhet
	<b>STEELPRES T-RØR M/RED I AVST</b>	
1080268	42X22 STEELPRES T-RØR M/RED I AVST	1 stk
1080269	42X28 STEELPRES T-RØR M/RED I AVST	1 stk
1080271	42X35 STEELPRES T-RØR M/RED I AVST	1 stk
1080272	54X22 STEELPRES T-RØR M/RED I AVST	1 stk
1080273	54X28 STEELPRES T-RØR M/RED I AVST	1 stk
1080274	54X35 STEELPRES T-RØR M/RED I AVST	1 stk
1080275	54X42 STEELPRES T-RØR M/RED I AVST	1 stk
1080277	76,1X28 STEELPRES T-RØR M/RED I AVST	1 stk
1080278	76,1X35 STEELPRES T-RØR M/RED I AVST	1 stk
1080279	76,1X42 STEELPRES T-RØR M/RED I AVST	1 stk
1080281	76,1X54 STEELPRES T-RØR M/RED I AVST	1 stk
1080283	88,9X35 STEELPRES T-RØR M/RED I AVST	1 stk
1080285	88,9X54 STEELPRES T-RØR M/RED I AVST	1 stk
1080286	88,9X76,1 STEELPRES T-RØR M/RED I AVST	1 stk
1080288	108X35 STEELPRES T-RØR M/RED I AVST	1 stk
1080291	108X54 STEELPRES T-RØR M/RED I AVST	1 stk
1080293	108X88,9 STEELPRES T-RØR M/RED I AVST	1 stk
1080504	15X12 STEELPRES T-RØR M/RED I AVST	1 stk
1080505	18X12 STEELPRES T-RØR M/RED I AVST	1 stk
1080506	22X12 STEELPRES T-RØR M/RED I AVST	1 stk
	<b>STEELPRES T-RØR M/INNV GJ I AVST</b>	
1080294	15X1/2 STEELPRES T-RØR M/INNV GJ I AVST	1 stk
1080295	18X1/2 STEELPRES T-RØR M/INNV GJ I AVST	1 stk
1080296	22X1/2 STEELPRES T-RØR M/INNV GJ I AVST	1 stk
1080297	22X3/4 STEELPRES TRØR M/INNV GJ I AVST	1 stk
1080299	28X1/2 STEELPRES T-RØR M/INNV GJ I AVST	1 stk
1080301	28X3/4 STEELPRES T-RØR M/INNV GJ I AVST	1 stk
1080302	35X1/2 STEELPRES T-RØR M/INNV GJ I AVST	1 stk
1080303	35X3/4 STEELPRES T-RØR M/INNV GJ I AVST	1 stk
1080305	42X1/2 STEELPRES T-RØR M/INNV GJ I AVST	1 stk
1080306	42X3/4 STEELPRES T-RØR M/INNV GJ I AVST	1 stk
1080307	54X1/2 STEELPRES T-RØR M/INNV GJ I AVST	1 stk
1080308	54X3/4 STEELPRES T-RØR M/INNV GJ I AVST	1 stk
1080311	76,1X3/4 STEELPRES T-RØR M/INNV GJ I AVS	1 stk
1080313	88,9X3/4 STEELPRES T-RØR M/INNV GJ I AVS	1 stk
	<b>STEELPRES T-RØR MED OVERGANG</b>	
1080583	15X18X15 STEELPRES T-RØR M/OVERG	1 stk
1080585	18X22X18 STEELPRES T-RØR M/OVERG	1 stk
1080586	22X28X22 STEELPRES T-RØR M/OVERG	1 stk
	<b>STEELPRES BEND U/MUFFE</b>	
1080316	15 STEELPRES BEND 90 U/MUFFE	1 stk
1080317	18 STEELPRES BEND 90 U/MUFFE	1 stk
1080318	22 STEELPRES BEND 90 U/MUFFE	1 stk
1080319	28 STEELPRES BEND 90 U/MUFFE	1 stk
1080321	35 STEELPRES BEND 90 U/MUFFE	1 stk
1080323	54 STEELPRES BEND 90 U/MUFFE	1 stk

NRF nr.	PRODUKT	Ant/enhet
	<b>STEELPRES BEND M/1 MUFFE</b>	
1080324	15 STEELPRES BEND 45 M/1 MUFFE	1 stk
1080325	18 STEELPRES BEND 45 M/1 MUFFE	1 stk
1080326	22 STEELPRES BEND 45 M/1 MUFFE	1 stk
1080327	28 STEELPRES BEND 45 M/1 MUFFE	1 stk
1080328	35 STEELPRES BEND 45 M/1 MUFFE	1 stk
1080329	42 STEELPRES BEND 45 M/1 MUFFE	1 stk
1080331	54 STEELPRES BEND 45 M/1 MUFFE	1 stk
1080332	76,1 STEELPRES BEND 45 M/1 MUFFE	1 stk
1080333	88,9 STEELPRES BEND 45 M/1 MUFFE	1 stk
1080334	108 STEELPRES BEND 45 M/1 MUFFE	1 stk
1080501	12 STEELPRES BEND 90 M/1 MUFFE	1 stk
1080335	15 STEELPRES BEND 90 M/1 MUFFE	1 stk
1080336	18 STEELPRES BEND 90 M/1 MUFFE	1 stk
1080337	22 STEELPRES BEND 90 M/1 MUFFE	1 stk
1080338	28 STEELPRES BEND 90 M/1 MUFFE	1 stk
1080339	35 STEELPRES BEND 90 M/1 MUFFE	1 stk
1080341	42 STEELPRES BEND 90 M/1 MUFFE	1 stk
1080342	54 STEELPRES BEND 90 M/1 MUFFE	1 stk
1080343	76,1 STEELPRES BEND 90 M/1 MUFFE	1 stk
1080344	88,9 STEELPRES BEND 90 M/1 MUFFE	1 stk
1080345	108 STEELPRES BEND 90 M/1 MUFFE	1 stk
	<b>STEELPRES BEND M/2 MUFFER</b>	
1080346	15 STEELPRES BEND 45 M/2 MUFFER	1 stk
1080347	18 STEELPRES BEND 45 M/2 MUFFER	1 stk
1080348	22 STEELPRES BEND 45 M/2 MUFFER	1 stk
1080349	28 STEELPRES BEND 45 M/2 MUFFER	1 stk
1080351	35 STEELPRES BEND 45 M/2 MUFFER	1 stk
1080352	42 STEELPRES BEND 45 M/2 MUFFER	1 stk
1080353	54 STEELPRES BEND 45 M/2 MUFFER	1 stk
1080354	76,1 STEELPRES BEND 45 M/2 MUFFER	1 stk
1080355	88,9 STEELPRES BEND 45 M/2 MUFFER	1 stk
1080356	108 STEELPRES BEND 45 M/2 MUFFER	1 stk
1080499	12 STEELPRES BEND 90 M/2 MUFFE	1 stk
1080357	15 STEELPRES BEND 90 M/2 MUFFER	1 stk
1080358	18 STEELPRES BEND 90 M/2 MUFFER	1 stk
1080359	22 STEELPRES BEND 90 M/2 MUFFER	1 stk
1080361	28 STEELPRES BEND 90 M/2 MUFFER	1 stk
1080362	35 STEELPRES BEND 90 M/2 MUFFER	1 stk
1080363	42 STEELPRES BEND 90 M/2 MUFFER	1 stk
1080364	54 STEELPRES BEND 90 M/2 MUFFER	1 stk
1080365	76,1 STEELPRES BEND 90 M/2 MUFFER	1 stk
1080366	88,9 STEELPRES BEND 90 M/2 MUFFER	1 stk
1080367	108 STEELPRES BEND 90 M/2 MUFFER	1 stk

# RACCORDERIE - Pressfittings - Galvanisert

NRF nr.	PRODUKT	Ant/enhet
	<b>STEELPRES BEND M/1 MUFFE UTV GJ</b>	
1080502	12X3/8 STEELPRES BEND 90 MUFFE UTV GJ	1 stk
1080368	15X3/8 STEELPRES BEND 90 M/1 MUF UTV GJ	1 stk
1080369	15X1/2 STEELPRES BEND 90 M/1 MUF UTV GJ	1 stk
1080371	18X1/2 STEELPRES BEND 90 M/1 MUF UTV GJ	1 stk
1080372	22X3/4 STEELPRES BEND 90 M/1 MUF UTV GJ	1 stk
1080373	28X1 STEELPRES BEND 90 M/1 MUF UTV GJ	1 stk
1080374	35X1 1/4 STEELPRES BEND 90 M/1 MUF UTV G	1 stk
1080376	54X2 STEELPRES BEND 90 M/1 MUF UTV GJ	1 stk
	<b>STEELPRES REDUKSJON</b>	
1080514	15X12 STEELPRES REDUKSJON	1 stk
1080515	18X12 STEELPRES REDUKSJON	1 stk
1080516	22X12 STEELPRES REDUKSJON	1 stk
1080377	18X15 STEELPRES REDUKSJON	1 stk
1080378	22X15 STEELPRES REDUKSJON	1 stk
1080379	22X18 STEELPRES REDUKSJON	1 stk
1080381	28X15 STEELPRES REDUKSJON	1 stk
1080382	28X18 STEELPRES REDUKSJON	1 stk
1080383	28X22 STEELPRES REDUKSJON	1 stk
1080384	35X22 STEELPRES REDUKSJON	1 stk
1080385	35X28 STEELPRES REDUKSJON	1 stk
1080386	42X22 STEELPRES REDUKSJON	1 stk
1080387	42X28 STEELPRES REDUKSJON	1 stk
1080388	42X35 STEELPRES REDUKSJON	1 stk
1080389	54X22 STEELPRES REDUKSJON	1 stk
1080391	54X28 STEELPRES REDUKSJON	1 stk
1080392	54X35 STEELPRES REDUKSJON	1 stk
1080393	54X42 STEELPRES REDUKSJON	1 stk
1080587	76,1X42 STEELPRES REDUKSJON	1 stk
1080394	76,1X54 STEELPRES REDUKSJON	1 stk
1080395	88,9X54 STEELPRES REDUKSJON	1 stk
1080396	88,9X76,1 STEELPRES REDUKSJON	1 stk
1080397	108X76,1 STEELPRES REDUKSJON	1 stk
1080398	108X88,9 STEELPRES REDUKSJON	1 stk
	<b>STEELPRES ALBU OVERGANG 90</b>	
1080399	15X3/8 STEELPRES ALBU OVERGANG 90	1 stk
1080401	15X1/2 STEELPRES ALBU OVERGANG 90	1 stk
1080402	18X1/2 STEELPRES ALBU OVERGANG 90	1 stk
1080403	22X3/4 STEELPRES ALBU OVERGANG 90	1 stk
1080405	28X1/2 STEELPRES ALBU OVERGANG 90	1 stk
	<b>STEELPRES UNION</b>	
1080411	28X1 STEELPRES UNION	1 stk
1080412	35X1 1/4 STEELPRES UNION	1 stk
1080413	42X1 1/2 STEELPRES UNION	1 stk
1080414	54X2 STEELPRES UNION	1 stk

NRF nr.	PRODUKT	Ant/enhet
	<b>STEELPRES TIPPUNION</b>	
1080415	15X1/2 STEELPRES TIPPUNION	1 stk
1080416	18X1/2 STEELPRES TIPPUNION	1 stk
1080417	22X3/4 STEELPRES TIPPUNION	1 stk
1080418	28X1 STEELPRES TIPPUNION	1 stk
1080419	35X1 1/4 STEELPRES TIPPUNION	1 stk
1080421	42X1 1/2 STEELPRES TIPPUNION	1 stk
1080422	54X2 STEELPRES TIPPUNION	1 stk
	<b>STEELPRES OVERG. MUFFE M/INNV GJ</b>	
1080513	12X1/2 STEELPRES OVERG.MUFFE M/INNV GJ	1 stk
1080426	15X1/2 STEELPRES OVERG.MUFFE M/INNV GJ	1 stk
1080427	15X3/8 STEELPRES OVERG.MUFFE M/INNV GJ	1 stk
1080429	18X1/2 STEELPRES OVERG.MUFFE M/INNV GJ	1 stk
1080431	18X3/4 STEELPRES OVERG.MUFFE M/INNV GJ	1 stk
1080433	22X1/2 STEELPRES OVERG.MUFFE M/INNV GJ	1 stk
1080434	22X3/4 STEELPRES OVERG.MUFFE M/INNV GJ	1 stk
1080435	28X1 STEELPRES OVERG.MUFFE M/INNV GJ	1 stk
1080436	28X1/2 STEELPRES OVERG.MUFFE M/INNV GJ	1 stk
1080437	28X3/4 STEELPRES OVERG.MUFFE M/INNV GJ	1 stk
1080439	35X1 1/4 STEELPRES OVERG.MUFFE M/INNV GJ	1 stk
1080441	42X1 1/2 STEELPRES OVERG.MUFFE M/INNV GJ	1 stk
1080442	54X2 STEELPRES OVERG.MUFFE M/INNV GJ	1 stk
	<b>STEELPRES FLENSOVERGANG</b>	
1080447	35 STEELPRES FLENSOVERGANG DN32/PN16	1 stk
1080448	42 STEELPRES FLENSOVERGANG DN40/PN16	1 stk
1080449	54 STEELPRES FLENSOVERGANG DN50/PN16	1 stk
1080451	76,1 STEELPRES FLENSOVERGANG DN65/PN16	1 stk
1080452	88,9 STEELPRES FLENSOVERGANG DN80/PN16	1 stk
1080453	108 STEELPRES FLENSOVERGANG DN100/PN16	1 stk
		1 stk
	<b>STEELPRES OVG M/UNIONMUTTER</b>	
1080454	15X3/4 STEELPRES OVG M UNIONMUTTER	1 stk
1080455	18X3/4 STEELPRES OVG M UNIONMUTTER	1 stk
1080456	22X1 STEELPRES OVG M UNIONMUTTER	1 stk
1080457	28X1 1/4 STEELPRES OVG M UNIONMUTTER	1 stk
1080458	35X1 1/2 STEELPRES OVG M UNIONMUTTER	1 stk

# RACCORDERIE - Pressfittings - Galvanisert



NRF nr.	PRODUKT	Ant/enhet
	<b>STEELPRES NIPPELMUFFE</b>	
1080512	12X3/8 STEELPRES NIPPELMUFFE	1 stk
1080462	15X3/8 STEELPRES NIPPELMUFFE	1 stk
1080463	15X1/2 STEELPRES NIPPELMUFFE	1 stk
1080464	15X3/4 STEELPRES NIPPELMUFFE	1 stk
1080465	18X1/2 STEELPRES NIPPELMUFFE	1 stk
1080466	18X3/4 STEELPRES NIPPELMUFFE	1 stk
1080467	22X1/2 STEELPRES NIPPELMUFFE	1 stk
1080468	22X3/4 STEELPRES NIPPELMUFFE	1 stk
1080471	28X3/4 STEELPRES NIPPELMUFFE	1 stk
1080472	28X1 STEELPRES NIPPELMUFFE	1 stk
1080473	28X1 1/4 STEELPRES NIPPELMUFFE	1 stk
1080474	35X1 STEELPRES NIPPELMUFFE	1 stk
1080475	35X1 1/4 STEELPRES NIPPELMUFFE	1 stk
1080476	35X1 1/2 STEELPRES NIPPELMUFFE	1 stk
1080477	42X1 1/2 STEELPRES NIPPELMUFFE	1 stk
1080478	54X2 STEELPRES NIPPELMUFFE	1 stk
1080479	76,1X 2 1/2 STEELPRES NIPPELMUFFE	1 stk
1080481	88,9X3 STEELPRES NIPPELMUFFE	1 stk
1080482	108X4 STEELPRES NIPPELMUFFE	1 stk
	<b>STEELPRES MUFFENIPPEL M/INNV GJ</b>	
1080483	15X1/2 STEELPRES MUFFENIPPEL M/INNV GJ	1 stk
1080484	18X1/2 STEELPRES MUFFENIPPEL M/INNV GJ	1 stk
1080485	18X3/4 STEELPRES MUFFENIPPEL M/INNV GJ	1 stk
1080486	22X1/2 STEELPRES MUFFENIPPEL M/INNV GJ	1 stk
1080487	22X3/4 STEELPRES MUFFENIPPEL M/INNV GJ	1 stk
		1 stk
	<b>STEELPRES ENDEPLUGG</b>	
1080511	12 STEELPRES ENDEPLUGG	1 stk
1080488	15 STEELPRES ENDEPLUGG	1 stk
1080489	18 STEELPRES ENDEPLUGG	1 stk
1080491	22 STEELPRES ENDEPLUGG	1 stk
1080492	28 STEELPRES ENDEPLUGG	1 stk
1080493	35 STEELPRES ENDEPLUGG	1 stk
1080494	42 STEELPRES ENDEPLUGG	1 stk
1080495	54 STEELPRES ENDEPLUGG	1 stk
1080496	76,1 STEELPRES ENDEPLUGG	1 stk



NRF nr.	PRODUKT	Ant/enhet
	<b>STEELPRESS SVEISEOVERGANG STÅL</b>	
1080876	54X60,3 STEELPRES SVEISEOVERGANG STÅL	1 stk
	<b>STEELPRESS OVG M/ UNIONMUTTER</b>	
1081025	22X3/4 STEELPRES OVG M UNIONMUTTER	1 stk
1081026	42X11/2 STEELPRES OVG M UNIONMUTTER	1 stk
1081027	54X2 STEELPRES OVG M UNIONMUTTER	1 stk





# RACCORDERIE - Pressfittings - Kobber

NRF nr.	PRODUKT	Ant/enhet
	<b>AESPRES BEND M/2 MUFFER</b>	
5056901	12 AESPRES BEND 90 M/2 MUFFER	1 stk
5056902	15 AESPRES BEND 90 M/2 MUFFER	1 stk
5056903	18 AESPRES BEND 90 M/2 MUFFER	1 stk
5056904	22 AESPRES BEND 90 M/2 MUFFER	1 stk
5056905	28 AESPRES BEND 90 M/2 MUFFER	1 stk
5056906	35 AESPRES BEND 90 M/2 MUFFER	1 stk
5056907	42 AESPRES BEND 90 M/2 MUFFER	1 stk
5056908	54 AESPRES BEND 90 M/2 MUFFER	1 stk
5056909	12 AESPRES BEND 45 M/2 MUFFER	1 stk
5056911	15 AESPRES BEND 45 M/2 MUFFER	1 stk
5056912	18 AESPRES BEND 45 M/2 MUFFER	1 stk
5056913	22 AESPRES BEND 45 M/2 MUFFER	1 stk
5056914	28 AESPRES BEND 45 M/2 MUFFER	1 stk
5056915	35 AESPRES BEND 45 M/2 MUFFER	1 stk
5056916	42 AESPRES BEND 45 M/2 MUFFER	1 stk
5056917	54 AESPRES BEND 45 M/2 MUFFER	1 stk
	<b>AESPRES BEND M/1 MUFFE</b>	
5056918	12 AESPRES BEND 90 M/1 MUFFE	1 stk
5056919	15 AESPRES BEND 90 M/1 MUFFE	1 stk
5056921	18 AESPRES BEND 90 M/1 MUFFE	1 stk
5056922	22 AESPRES BEND 90 M/1 MUFFE	1 stk
5056923	28 AESPRES BEND 90 M/1 MUFFE	1 stk
5056924	35 AESPRES BEND 90 M/1 MUFFE	1 stk
5056925	42 AESPRES BEND 90 M/1 MUFFE	1 stk
5056926	54 AESPRES BEND 90 M/1 MUFFE	1 stk
5056927	12 AESPRES BEND 45 M/1 MUFFE	1 stk
5056928	15 AESPRES BEND 45 M/1 MUFFE	1 stk
5056929	18 AESPRES BEND 45 M/1 MUFFE	1 stk
5056931	22 AESPRES BEND 45 M/1 MUFFE	1 stk
5056932	28 AESPRES BEND 45 M/1 MUFFE	1 stk
5056933	35 AESPRES BEND 45 M/1 MUFFE	1 stk
5056934	42 AESPRES BEND 45 M/1 MUFFE	1 stk
5056935	54 AESPRES BEND 45 M/1 MUFFE	1 stk
	<b>AESPRES ALBUE M/UTV GJENGER</b>	
5056936	12X3/8 AESPRES ALBUE 90 M/UTV GJENGER	1 stk
5056938	15X3/8 AESPRES ALBUE 90 M/UTV GJENGER	1 stk
5056939	15X1/2 AESPRES ALBUE 90 M/UTV GJENGER	1 stk
5056942	18X3/4 AESPRES ALBUE 90 M/UTV GJENGER	1 stk
5056944	22X3/4 AESPRES ALBUE 90 M/UTV GJENGER	1 stk
5056946	28X1 AESPRES ALBUE 90 M/UTV GJENGER	1 stk
5056947	35X11/4 AESPRES ALBUE 90 M/UTV GJENGER	1 stk
5056948	42X11/2 AESPRES ALBUE 90 M/UTV GJENGER	1 stk
5056949	54X2 AESPRES ALBUE 90 M/UTV GJENGER	1 stk

NRF nr.	PRODUKT	Ant/enhet
	<b>AESPRES ALBUE M/INNV GJENGER</b>	
5056952	12X1/2 AESPRES ALBUE 90 M/INNV GJENGER	1 stk
5056953	15X3/8 AESPRES ALBUE 90 M/INNV GJENGER	1 stk
5056954	15X1/2 AESPRES ALBUE 90 M/INNV GJENGER	1 stk
5056956	18X1/2 AESPRES ALBUE 90 M/INNV GJENGER	1 stk
5056958	22X1/2 AESPRES ALBUE 90 M/INNV GJENGER	1 stk
5056959	22X3/4 AESPRES ALBUE 90 M/INNV GJENGER	1 stk
5056962	28X1/2 AESPRES ALBUE 90 M/INNV GJENGER	1 stk
5056963	28X1 AESPRES ALBUE 90 M/INNV GJENGER	1 stk
5056964	35X11/4 AESPRES ALBUE 90 M/INNV GJENGER	1 stk
5056966	54X2 AESPRES ALBUE 90 M/INNV GJENGER	1 stk
	<b>AESPRES T-RØR</b>	
5056967	12 AESPRES T-RØR	1 stk
5056968	15 AESPRES T-RØR	1 stk
5056969	18 AESPRES T-RØR	1 stk
5056971	22 AESPRES T-RØR	1 stk
5056972	28 AESPRES T-RØR	1 stk
5056973	35 AESPRES T-RØR	1 stk
5056974	42 AESPRES T-RØR	1 stk
5056975	54 AESPRES T-RØR	1 stk
	<b>AESPRES T-RØR M/INNV GJENGER</b>	
5056976	12X1/2X12 AESPRES T-RØR M/INNV GJENGER	1 stk
5056978	15X1/2X15 AESPRES T-RØR M/INNV GJENGER	1 stk
5056979	18X1/2X18 AESPRES T-RØR M/INNV GJENGER	1 stk
5056981	22X1/2X22 AESPRES T-RØR M/INNV GJENGER	1 stk
5056982	22X3/4X22 AESPRES T-RØR M/INNV GJENGER	1 stk
5056983	28X1/2X28 AESPRES T-RØR M/INNV GJENGER	1 stk
5056984	28X3/4X28 AESPRES T-RØR M/INNV GJENGER	1 stk
5056985	28X1X28 AESPRES T-RØR M/INNV GJENGER	1 stk
5056986	35X1/2X35 AESPRES T-RØR M/INNV GJENGER	1 stk
5056987	35X3/4X35 AESPRES T-RØR M/INNV GJENGER	1 stk
5056988	35X1X35 AESPRES T-RØR M/INNV GJENGER	1 stk
5056989	42X1/2X42 AESPRES T-RØR M/INNV GJENGER	1 stk
5056991	42X3/4X42 AESPRES T-RØR M/INNV GJENGER	1 stk
5056992	54X1/2X54 AESPRES T-RØR M/INNV GJENGER	1 stk
5056993	54X3/4X54 AESPRES T-RØR M/INNV GJENGER	1 stk



# RACCORDERIE - Pressfittings - Kobber



NRF nr.	PRODUKT	Ant/enhet
	<b>AESPRES T-RØR M/RED AVSTIK</b>	
5056994	15X12X15 AESPRES T-RØR M/RED AVSTIK	1 stk
5056995	18X12X18 AESPRES T-RØR M/RED AVSTIK	1 stk
5056996	18X15X18 AESPRES T-RØR M/RED AVSTIK	1 stk
5056997	22X12X22 AESPRES T-RØR M/RED AVSTIK	1 stk
5056998	22X15X22 AESPRES T-RØR M/RED AVSTIK	1 stk
5056999	22X18X22 AESPRES T-RØR M/RED AVSTIK	1 stk
5057001	28X15X28 AESPRES T-RØR M/RED AVSTIK	1 stk
5057002	28X18X28 AESPRES T-RØR M/RED AVSTIK	1 stk
5057003	28X22X28 AESPRES T-RØR M/RED AVSTIK	1 stk
5057004	35X15X35 AESPRES T-RØR M/RED AVSTIK	1 stk
5057005	35X18X35 AESPRES T-RØR M/RED AVSTIK	1 stk
5057006	35X22X35 AESPRES T-RØR M/RED AVSTIK	1 stk
5057007	35X28X35 AESPRES T-RØR M/RED AVSTIK	1 stk
5057008	42X15X42 AESPRES T-RØR M/RED AVSTIK	1 stk
5057009	42X18X42 AESPRES T-RØR M/RED AVSTIK	1 stk
5057011	42X22X42 AESPRES T-RØR M/RED AVSTIK	1 stk
5057012	42X28X42 AESPRES T-RØR M/RED AVSTIK	1 stk
5057013	42X35X42 AESPRES T-RØR M/RED AVSTIK	1 stk
5057014	54X22X54 AESPRES T-RØR M/RED AVSTIK	1 stk
5057015	54X28X54 AESPRES T-RØR M/RED AVSTIK	1 stk
5057016	54X35X54 AESPRES T-RØR M/RED AVSTIK	1 stk
5057017	54X42X54 AESPRES T-RØR M/RED AVSTIK	1 stk
	<b>AESPRES MUFFE</b>	
5057018	12 AESPRES MUFFE	1 stk
5057019	15 AESPRES MUFFE	1 stk
5057021	18 AESPRES MUFFE	1 stk
5057022	22 AESPRES MUFFE	1 stk
5057023	28 AESPRES MUFFE	1 stk
5057024	35 AESPRES MUFFE	1 stk
5057025	42 AESPRES MUFFE	1 stk
5057026	54 AESPRES MUFFE	1 stk
	<b>AESPRES LØPEMUFFE</b>	
5057027	12 AESPRES LØPEMUFFE	1 stk
5057028	15 AESPRES LØPEMUFFE	1 stk
5057029	18 AESPRES LØPEMUFFE	1 stk
5057031	22 AESPRES LØPEMUFFE	1 stk
5057032	28 AESPRES LØPEMUFFE	1 stk
5057033	35 AESPRES LØPEMUFFE	1 stk
5057034	42 AESPRES LØPEMUFFE	1 stk
5057035	54 AESPRES LØPEMUFFE	1 stk



NRF nr.	PRODUKT	Ant/enhet
	<b>AESPRES PLUGG</b>	
5057036	12 AESPRES PLUGG	1 stk
5057037	15 AESPRES PLUGG	1 stk
5057038	18 AESPRES PLUGG	1 stk
5057039	22 AESPRES PLUGG	1 stk
5057041	28 AESPRES PLUGG	1 stk
5057042	35 AESPRES PLUGG	1 stk
5057043	42 AESPRES PLUGG	1 stk
5057044	54 AESPRES PLUGG	1 stk
	<b>AESPRES NIPPELMUFFE</b>	
5057045	12X3/8 AESPRES NIPPELMUFFE	1 stk
5057046	12X1/2 AESPRES NIPPELMUFFE	1 stk
5057047	15X3/8 AESPRES NIPPELMUFFE	1 stk
5057048	15X1/2 AESPRES NIPPELMUFFE	1 stk
5057049	15X3/4 AESPRES NIPPELMUFFE	1 stk
5057051	18X1/2 AESPRES NIPPELMUFFE	1 stk
5057052	18X3/4 AESPRES NIPPELMUFFE	1 stk
5057053	22X1/2 AESPRES NIPPELMUFFE	1 stk
5057054	22X3/4 AESPRES NIPPELMUFFE	1 stk
5057055	22X1 AESPRES NIPPELMUFFE	1 stk
5057056	28X3/4 AESPRES NIPPELMUFFE	1 stk
5057057	28X1 AESPRES NIPPELMUFFE	1 stk
5057058	28X11/4 AESPRES NIPPELMUFFE	1 stk
5057059	35X1 AESPRES NIPPELMUFFE	1 stk
5057061	35X11/4 AESPRES NIPPELMUFFE	1 stk
5057062	35X1 1/2 AESPRES NIPPELMUFFE	1 stk
5057063	42X11/4 AESPRES NIPPELMUFFE	1 stk
5057064	42X11/2 AESPRES NIPPELMUFFE	1 stk
5057065	54X1 1/2 AESPRES NIPPELMUFFE	1 stk
5057066	54X2 AESPRES NIPPELMUFFE	1 stk

# RACCORDERIE - Pressfittings - Kobber

NRF nr.	PRODUKT	Ant/enhet
	<b>ESPRES OVERGANGSMUFFE M/INNV GJ</b>	
5057067	12X3/8 AESPRES OVERGANGSMUFFE M/INNV GJ	1 stk
5057068	12X1/2 AESPRES OVERGANGSMUFFE M/INNV GJ	1 stk
5057069	15X3/8 AESPRES OVERGANGSMUFFE M/INNV GJ	1 stk
5057071	15X1/2 AESPRES OVERGANGSMUFFE M/INNV GJ	1 stk
5057072	15X3/4 AESPRES OVERGANGSMUFFE M/INNV GJ	1 stk
5057073	18X1/2 AESPRES OVERGANGSMUFFE M/INNV GJ	1 stk
5057074	18X3/4 AESPRES OVERGANGSMUFFE M/INNV GJ	1 stk
5057075	22X1/2 AESPRES OVERGANGSMUFFE M/INNV GJ	1 stk
5057076	22X3/4 AESPRES OVERGANGSMUFFE M/INNV GJ	1 stk
5057077	22X1 AESPRES OVERGANGSMUFFE M/INNV GJ	1 stk
5057078	28X1/2 AESPRES OVERGANGSMUFFE M/INNV GJ	1 stk
5057079	28X3/4 AESPRES OVERGANGSMUFFE M/INNV GJ	1 stk
5057081	28X1 AESPRES OVERGANGSMUFFE M/INNV GJ	1 stk
5057082	28X11/4 AESPRES OVERGANGSMUFFE M/INNV GJ	1 stk
5057083	35X1 AESPRES OVERGANGSMUFFE M/INNV GJ	1 stk
5057084	35X11/4 AESPRES OVERGANGSMUFFE M/INNV GJ	1 stk
5057085	42X11/4 AESPRES OVERGANGSMUFFE M/INNV GJ	1 stk
5057086	42X11/2 AESPRES OVERGANGSMUFFE M/INNV GJ	1 stk
5057087	54X2 AESPRES OVERGANGSMUFFE M/INNV GJ	1 stk
	<b>AESPRES REDUKSJON</b>	
5057088	15X12 AESPRES REDUKSJON	1 stk
5057089	18X12 AESPRES REDUKSJON	1 stk
5057091	18X15 AESPRES REDUKSJON	1 stk
5057092	22X15 AESPRES REDUKSJON	1 stk
5057093	22X18 AESPRES REDUKSJON	1 stk
5057094	28X15 AESPRES REDUKSJON	1 stk
5057095	28X18 AESPRES REDUKSJON	1 stk
5057096	28X22 AESPRES REDUKSJON	1 stk
5057097	35X22 AESPRES REDUKSJON	1 stk
5057098	35X28 AESPRES REDUKSJON	1 stk
5057099	42X22 AESPRES REDUKSJON	1 stk
5057101	42X28 AESPRES REDUKSJON	1 stk
5057102	42X35 AESPRES REDUKSJON	1 stk
5057104	54X28 AESPRES REDUKSJON	1 stk
5057105	54X35 AESPRES REDUKSJON	1 stk
5057106	54X42 AESPRES REDUKSJON	1 stk



NRF nr.	PRODUKT	Ant/enhet
	<b>AESPRES PLATE ALBU M/INNV GJ</b>	
5057107	12X1/2 AESPRES PLATE ALBU 90 M/INNV GJ	1 stk
5057108	15X1/2 AESPRES PLATE ALBU 90 M/INNV GJ	1 stk
5057111	22X3/4 AESPRES PLATE ALBU 90 M/INNV GJ	1 stk
	<b>AESPRES TIPPUNION</b>	
5057114	1/2X15 AESPRES TIPPUNION	1 stk
5057115	3/4X15 AESPRES TIPPUNION	1 stk
5057116	1/2X18 AESPRES TIPPUNION	1 stk
5057117	3/4X18 AESPRES TIPPUNION	1 stk
5057118	3/4X22 AESPRES TIPPUNION	1 stk
5057119	1X22 AESPRES TIPPUNION	1 stk
5057121	1X28 AESPRES TIPPUNION	1 stk
5057122	1 1/4X35 AESPRES TIPPUNION	1 stk
5057123	1 1/2X42 AESPRES TIPPUNION	1 stk
5057124	2X54 AESPRES TIPPUNION	1 stk
	<b>AESPRES UNION</b>	
5057125	3/8X12 AESPRES UNION	1 stk
5057126	1/2X12 AESPRES UNION	1 stk
5057127	1/2X15 AESPRES UNION	1 stk
5057128	3/4X15 AESPRES UNION	1 stk
5057129	1/2X18 AESPRES UNION	1 stk
5057131	3/4X18 AESPRES UNION	1 stk
5057132	1/2X22 AESPRES UNION	1 stk
5057133	3/4X22 AESPRES UNION	1 stk
5057134	1X22 AESPRES UNION	1 stk
5057135	1X28 AESPRES UNION	1 stk
5057136	1 1/4X35 AESPRES UNION	1 stk
5057137	1 1/2X42 AESPRES UNION	1 stk
5057138	2X54 AESPRES UNION	1 stk



# RACCORDERIE - Pressfittings - Syrefast

NRF nr.	PRODUKT	Ant/enhet
	<b>INOXPRES T-RØR M/INNV GJ I AVST</b>	
1080611	35X1/2 INOXPRES T-RØR M/INNV GJ I AVST	1 stk
1080613	42X1/2 INOXPRES T-RØR M/INNV GJ I AVST	1 stk
1080615	54X1/2 INOXPRES T-RØR M/INNV GJ I AVST	1 stk
1080616	54X2 INOXPRES T-RØR M/INNV GJ I AVST	1 stk
1080617	54X3/4 INOXPRES T-RØR M/INNV GJ I AVST	1 stk
1080618	76,1X2 INOXPRES T-RØR M/INNV GJ I AVST	1 stk
1080619	76 1X3/4 INOXPRES T-RØR M/INNV GJ I AVST	1 stk
	<b>INOXPRES BYPASS-RØR</b>	
1080625	15 INOXPRES BYPASS-RØR	1 stk
1080626	18 INOXPRES BYPASS-RØR	1 stk
	<b>INOXPRES T-RØR M/RED I AVST</b>	
1080634	76,1X54 INOXPRES T-RØR M/RED I AVST	1 stk
1080636	88,9X28 INOXPRES T-RØR M/RED I AVST	1 stk
1080637	88,9X35 INOXPRES T-RØR M/RED I AVST	1 stk
1080639	88,9X54 INOXPRES T-RØR M/RED I AVST	1 stk
1080641	88,9X76,1 INOXPRES T-RØR M/RED I AVST	1 stk
1080646	108X54 INOXPRES T-RØR M/RED I AVST	1 stk
1080647	108X76,1 INOXPRES T-RØR M/RED I AVST	1 stk
1080648	108X88,9 INOXPRES T-RØR M/RED I AVST	1 stk
	<b>INOXPRES T-RØR M/INNV GJ I AVST</b>	
1080649	15X1/2 INOXPRES T-RØR M/INNV GJ I AVST	1 stk
1080651	18X1/2 INOXPRES T-RØR M/INNV GJ I AVST	1 stk
1080653	22X1/2 INOXPRES T-RØR M/INNV GJ I AVST	1 stk
1080654	22X3/4 INOXPRES T-RØR M/INNV GJ I AVST	1 stk
1080656	28X1/2 INOXPRES T-RØR M/INNV GJ I AVST	1 stk
1080657	88,9X2 INOXPRES T-RØR M/INNV GJ I AVST	1 stk
1080658	88,9X3/4 INOXPRES T-RØR M/INNV GJ I AVST	1 stk
	<b>INOXPRES REDUKSJON</b>	
1080686	18X15 INOXPRES REDUKSJON	1 stk
1080687	22X15 INOXPRES REDUKSJON	1 stk
1080688	22X18 INOXPRES REDUKSJON	1 stk
1080689	28X15 INOXPRES REDUKSJON	1 stk
1080691	28X18 INOXPRES REDUKSJON	1 stk
1080692	28X22 INOXPRES REDUKSJON	1 stk
1080693	35X15 INOXPRES REDUKSJON	1 stk
1080694	35X18 INOXPRES REDUKSJON	1 stk
1080695	35X22 INOXPRES REDUKSJON	1 stk
1080696	35X28 INOXPRES REDUKSJON	1 stk
1080699	42X22 INOXPRES REDUKSJON	1 stk
1080701	42X28 INOXPRES REDUKSJON	1 stk
1080702	42X35 INOXPRES REDUKSJON	1 stk
1080703	54X15 INOXPRES REDUKSJON	1 stk

NRF nr.	PRODUKT	Ant/enhet
	<b>INOXPRES REDUKSJON</b>	
1080706	54X28 INOXPRES REDUKSJON	1 stk
1080707	54X35 INOXPRES REDUKSJON	1 stk
1080708	54X42 INOXPRES REDUKSJON	1 stk
1080711	76,1X54 INOXPRES REDUKSJON	1 stk
1080712	88,9X54 INOXPRES REDUKSJON	1 stk
1080713	88,9X76,1 INOXPRES REDUKSJON	1 stk
1080715	108X76,1 INOXPRES REDUKSJON	1 stk
	<b>INOXPRES BEND U/MUFFE</b>	
1080662	28 INOXPRES BEND 15 U/MUFFE	1 stk
1080663	35 INOXPRES BEND 15 U/MUFFE	1 stk
1080664	42X15 INOXPRES BEND U/MUFFE	1 stk
1080665	54 INOXPRES BEND 15 U/MUFFE	1 stk
1080666	28 INOXPRES BEND 30 U/MUFFE	1 stk
1080667	35 INOXPRES BEND 30 U/MUFFE	1 stk
1080668	42 INOXPRES BEND 30 U/MUFFE	1 stk
1080669	54 INOXPRES BEND 30 U/MUFFE	1 stk
1080671	28X60 INOXPRES BEND U/MUFFE	1 stk
1080672	35X60 INOXPRES BEND U/MUFFE	1 stk
1080673	42X60 INOXPRES BEND U/MUFFE	1 stk
1080674	54X60 INOXPRES BEND U/MUFFE	1 stk
1080675	15 INOXPRES BEND 90 U/MUFFE	1 stk
1080676	18 INOXPRES BEND 90 U/MUFFE	1 stk
1080677	22 INOXPRES BEND 90 U/MUFFE	1 stk
1080678	28 INOXPRES BEND 90 U/MUFFE	1 stk
	<b>INOXPRES BEND 45 M/2 MUFFER</b>	
1080902	15 INOXPRES BEND 45 M/2 MUFFER	1 stk
1080903	18 INOXPRES BEND 45 M/2 MUFFER	1 stk
1080904	22 INOXPRES BEND 45 M/2 MUFFER	1 stk
1080905	28 INOXPRES BEND 45 M/2 MUFFER	1 stk
1080906	35 INOXPRES BEND 45 M/2 MUFFER	1 stk
1080907	42 INOXPRES BEND 45 M/2 MUFFER	1 stk
1080908	54 INOXPRES BEND 45 M/2 MUFFER	1 stk
1080909	76,1 INOXPRES BEND 45 M/2 MUFFER	1 stk
1080911	88,9 INOXPRES BEND 45 M/2 MUFFER	1 stk
1080912	108 INOXPRES BEND 45 M/2 MUFFER	1 stk
	<b>INOXPRES BEND 45 M/1 MUFFE</b>	
1080913	15 INOXPRES BEND 45 M/1 MUFFE	1 stk
1080914	18 INOXPRES BEND 45 M/1 MUFFE	1 stk
1080915	22 INOXPRES BEND 45 M/1 MUFFE	1 stk
1080916	28 INOXPRES BEND 45 M/1 MUFFE	1 stk
1080917	35 INOXPRES BEND 45 M/1 MUFFE	1 stk
1080918	42 INOXPRES BEND 45 M/1 MUFFE	1 stk
1080919	54 INOXPRES BEND 45 M/1 MUFFE	1 stk

# RACCORDERIE - Pressfittings - Syrefast

NRF nr.	PRODUKT	Ant/enhet
	<b>INOXPRES RØR Á 6 MTR 316L</b>	
1080891	15X1,0 INOXPRES RØR Á 6 MTR 316L	MTR
1080892	18X1,0 INOXPRES RØR Á 6 MTR 316L	MTR
1080893	22X1,2 INOXPRES RØR Á 6 MTR 316L	MTR
1080894	28X1,2 INOXPRES RØR Á 6 MTR 316L	MTR
1080895	35X1,5 INOXPRES RØR Á 6 MTR 316L	MTR
1080896	42X1,5 INOXPRES RØR Á 6 MTR 316L	MTR
1080897	54X1,5 INOXPRES RØR Á 6 MTR 316L	MTR
1080898	76,1X2,0 INOXPRES RØR Á 6 MTR 316L	MTR
1080899	88,9X2,0 INOXPRES RØR Á 6 MTR 316L	MTR
1080901	108X2,0 INOXPRES RØR Á 6 MTR 316L	MTR
1081093	139,7X2,0 INOXPRES RØR 316L oversize	6 MTR
1081095	168,3X2,0 INOXPRES RØR 316L oversize	6 MTR
	<b>INOXPRES BEND 45 M/1 MUFFE</b>	
1080921	76,1 INOXPRES BEND 45 M/1 MUFFE	1 stk
1080922	88,9 INOXPRES BEND 45 M/1 MUFFE	1 stk
1080923	108 INOXPRES BEND 45 M/1 MUFFE	1 stk
	<b>INOXPRES BEND 90 M/2 MUFFER</b>	
1080924	15 INOXPRES BEND 90 M/2 MUFFER	1 stk
1080925	18 INOXPRES BEND 90 M/2 MUFFER	1 stk
1080926	22 INOXPRES BEND 90 M/2 MUFFER	1 stk
1080927	28 INOXPRES BEND 90 M/2 MUFFER	1 stk
1080928	35 INOXPRES BEND 90 M/2 MUFFER	1 stk
1080929	42 INOXPRES BEND 90 M/2 MUFFER	1 stk
1080931	54 INOXPRES BEND 90 M/2 MUFFER	1 stk
1080932	76,1 INOXPRES BEND 90 M/2 MUFFER	1 stk
1080933	88,9 INOXPRES BEND 90 M/2 MUFFER	1 stk
1080934	108 INOXPRES BEND 90 M/2 MUFFER	1 stk
	<b>INOXPRES BEND 90 M/1 MUFFE</b>	
1080935	15 INOXPRES BEND 90 M/1 MUFFE	1 stk
1080936	18 INOXPRES BEND 90 M/1 MUFFE	1 stk
1080937	22 INOXPRES BEND 90 M/1 MUFFE	1 stk
1080938	28 INOXPRES BEND 90 M/1 MUFFE	1 stk
1080939	35 INOXPRES BEND 90 M/1 MUFFE	1 stk
1080941	42 INOXPRES BEND 90 M/1 MUFFE	1 stk
1080942	54 INOXPRES BEND 90 M/1 MUFFE	1 stk
1080943	76,1 INOXPRES BEND 90 M/1 MUFFE	1 stk
1080944	88,9 INOXPRES BEND 90 M/1 MUFFE	1 stk
1080945	108 INOXPRES BEND 90 M/1 MUFFE	1 stk



NRF nr.	PRODUKT	Ant/enhet
	<b>INOXPRES REDUKSJON M/INNV GJ</b>	
1080717	15X1/2 INOXPRES REDUKSJON M/INNV GJ	1 stk
	<b>INOXPRES REDUKSJON M/UTV GJ</b>	
1080725	18X1/2 INOXPRES REDUKSJON M/UTV GJ	1 stk
1080728	22X3/4 INOXPRES REDUKSJON M/UTV GJ	1 stk
	<b>INOXPRES ALBU OVERGANG M/UTV GJ</b>	
1080733	22X3/4 INOXPRES ALBU OVERGANG M/UTV GJ	1 stk
1080737	54X2 INOXPRES ALBU OVERGANG M/UTV GJ	1 stk
	<b>INOXPRES ALBU OVERGANG M/INNV GJ</b>	
1080739	15X1/2 INOXPRES ALBU OVERGANG M/INNV GJ	1 stk
1080742	18X1/2 INOXPRES ALBU OVERGANG M/INNV GJ	1 stk
1080745	28X1 INOXPRES ALBU OVERGANG M/INNV GJ	1 stk
	<b>INOXPRES PLATEALBU 90 M/INNV GJ</b>	
1080748	15X1/2 INOXPRES PLATEALBU 90 M/INNV GJ	1 stk
1080749	18X1/2 INOXPRES PLATEALBU 90 M/INNV GJ	1 stk
1080751	22X3/4 INOXPRES PLATEALBU 90 M/INNV GJ	1 stk
	<b>INOXPRES TIPPUNION</b>	
1080781	15X1/2 INOXPRES TIPPUNION	1 stk
1080782	18X1/2 INOXPRES TIPPUNION	1 stk
1080784	22X3/4 INOXPRES TIPPUNION	1 stk
1080786	28X1 INOXPRES TIPPUNION	1 stk
1080787	35X1 1/4 INOXPRES TIPPUNION	1 stk
1080788	42X1 1/2 INOXPRES TIPPUNION	1 stk
1080789	54X2 INOXPRES TIPPUNION	1 stk
	<b>INOXPRES TIPPUNION 316L</b>	
1081009	15X1/2 INOXPRES TIPPUNION 316L	1 stk
1081011	18X1/2 INOXPRES TIPPUNION 316L	1 stk
1081012	22X3/4 INOXPRES TIPPUNION 316L	1 stk
1081013	28X1 INOXPRES TIPPUNION 316L	1 stk
1081014	35X1 1/4 INOXPRES TIPPUNION 316L	1 stk
1081015	42X1 1/2 INOXPRES TIPPUNION 316L	1 stk
1081016	54X2 INOXPRES TIPPUNION 316L	1 stk





# RACCORDERIE - Pressfittings - Syrefast

NRF nr.	PRODUKT	Ant/enhet
	<b>INOXPRES OVERG M/UTV GJ</b>	
1080791	15X1/2 INOXPRES OVERG M/UTV GJ	1 stk
1080794	18X1/2 INOXPRES OVERG M/UTV GJ	1 stk
1080795	18X3/4 INOXPRES OVERG M/UTV GJ	1 stk
1080796	22X1 INOXPRES OVERG M/UTV GJ	1 stk
1080797	22X1/2 INOXPRES OVERG M/UTV GJ	1 stk
1080798	22X3/4 INOXPRES OVERG M/UTV GJ	1 stk
1080799	28X1 INOXPRES OVERG M/UTV GJ	1 stk
1080802	28X3/4 INOXPRES OVERG M/UTV GJ	1 stk
1080803	35X1 INOXPRES OVERG M/UTV GJ	1 stk
1080805	35X1 1/4 INOXPRES OVERG M/UTV GJ	1 stk
1080806	42X1 1/2 INOXPRES OVERG M/UTV GJ	1 stk
1080807	42X1 1/4 INOXPRES OVERG M/UTV GJ	1 stk
1080808	54X1 1/2 INOXPRES OVERG M/UTV GJ	1 stk
1080809	54X2 INOXPRES OVERG M/UTV GJ	1 stk
1080811	76,1X2 1/2 INOXPRES OVERG M/UTV GJ	1 stk
1080812	88,9X3 INOXPRES OVERG M/UTV GJ	1 stk
	<b>INOXPRES OVERG.MUFFE M/INNV GJ</b>	
1080814	15X1/2 INOXPRES OVERG.MUFFE M/INNV GJ	1 stk
1080816	18X1/2 INOXPRES OVERG.MUFFE M/INNV GJ	1 stk
1080817	18X3/4 INOXPRES OVERG.MUFFE M/INNV GJ	1 stk
1080818	22X1 INOXPRES OVERG.MUFFE M/INNV GJ	1 stk
1080819	22X1/2 INOXPRES OVERG.MUFFE M/INNV GJ	1 stk
1080821	22X3/4 INOXPRES OVERG.MUFFE M/INNV GJ	1 stk
1080822	28X1 INOXPRES OVERG.MUFFE M/INNV GJ	1 stk
1080825	35X1 INOXPRES OVERG.MUFFE M/INNV GJ	1 stk
1080827	35X1 1/4 INOXPRES OVERG.MUFFE M/INNV GJ	1 stk
1080828	42X1 1/2 INOXPRES OVERG.MUFFE M/INNV GJ	1 stk
1080829	42X1 1/4 INOXPRES OVERG.MUFFE M/INNV GJ	1 stk
1080832	54X2 INOXPRES OVERG.MUFFE M/INNV GJ	1 stk
	<b>INOXPRES KOMPENSATOR</b>	
1080834	18 INOXPRES KOMPENSATOR	1 stk
1080835	22 INOXPRES KOMPENSATOR	1 stk
1080836	28 INOXPRES KOMENSATOR	1 stk
1080837	35 INOXPRES KOMENSATOR	1 stk
1080838	42 INOXPRES KOMPENSATOR	1 stk
1080839	54 INOXPRES KOMPENSATOR	1 stk

NRF nr.	PRODUKT	Ant/enhet
	<b>INOXPRES FLENSEOVERGANG</b>	
1080845	35 INOXPRES FLENSEOVERGANG DN32/PN16	1 stk
1080846	42 INOXPRES FLENSEOVERGANG DN40/PN16	1 stk
1080847	54 INOXPRES FLENSEOVERGANG DN50/PN16	1 stk
1080848	76,1 INOXPRES FLENSEOVERGANG DN65/PN16	1 stk
1080849	88,9 INOXPRES FLENSEOVERGANG DN80/PN16	1 stk
1080851	108 INOXPRES FLENSEOVERGANG DN100/PN16	1 stk
	<b>INOXPRES OVG M/ UNIONMUTTER</b>	
1080877	15X3/4 INOXPRES OVG M/ UNIONMUTTER	1 stk
1080878	15X1/2 INOXPRES OVG M/ UNIONMUTTER	1 stk
1080879	18X1/2 INOXPRES OVG M/ UNIONMUTTER	1 stk
1080887	54X2 INOXPRES OVG M /UNIONMUTTER	1 stk
	<b>INOXPRES SKJØTEMUFFE</b>	
1080957	15 INOXPRES SKJØTEMUFFE	1 stk
1080958	18 INOXPRES SKJØTEMUFFE	1 stk
1080959	22 INOXPRES SKJØTEMUFFE	1 stk
1080961	28 INOXPRES SKJØTEMUFFE	1 stk
1080962	35 INOXPRES SKJØTEMUFFE	1 stk
1080963	42 INOXPRES SKJØTEMUFFE	1 stk
1080964	54 INOXPRES SKJØTEMUFFE	1 stk
1080965	76,1 INOXPRES SKJØTEMUFFE	1 stk
1080966	88,9 INOXPRES SKJØTEMUFFE	1 stk
1080967	108 INOXPRES SKJØTEMUFFE	1 stk
	<b>INOXPRES LØPEMUFFEFE</b>	
1080968	15 INOXPRES LØPEMUFFEFE	1 stk
1080969	18 INOXPRES LØPEMUFFEFE	1 stk
1080971	22 INOXPRES LØPEMUFFEFE	1 stk
1080972	28 INOXPRES LØPEMUFFEFE	1 stk
1080973	35 INOXPRES LØPEMUFFEFE	1 stk
1080974	42 INOXPRES LØPEMUFFEFE	1 stk
1080975	54 INOXPRES LØPEMUFFEFE	1 stk
1080976	76,1 INOXPRES LØPEMUFFE	1 stk





# RACCORDERIE - Pressfittings - Syrefast

NRF nr.	PRODUKT	Ant/enhet
	<b>INOXPRES ENDEKAPPE</b>	
1080979	15 INOXPRES ENDEKAPPE	1 stk
1080981	18 INOXPRES ENDEKAPPE	1 stk
1080982	22 INOXPRES ENDEKAPPE	1 stk
1080983	28 INOXPRES ENDEKAPPE	1 stk
1080984	35 INOXPRES ENDEKAPPE	1 stk
1080985	42 INOXPRES ENDEKAPPE	1 stk
1080986	54 INOXPRES ENDEKAPPE	1 stk
1080987	76,1 INOXPRES ENDEKAPPE	1 stk
1080988	88,9 INOXPRES ENDEKAPPE	
	<b>INOXPRES T-RØR</b>	
1080946	15 INOXPRES T-RØR	1 stk
1080947	18 INOXPRES T-RØR	1 stk
1080948	22 INOXPRES T-RØR	1 stk
1080949	28 INOXPRES T-RØR	1 stk
1080951	35 INOXPRES T-RØR	1 stk
1080952	42 INOXPRES T-RØR	1 stk
1080953	54 INOXPRES T-RØR	1 stk
1080954	76,1 INOXPRES T-RØR	1 stk
1080955	88,9 INOXPRES T-RØR	1 stk
1080956	108 INOXPRES T-RØR	1 stk
	<b>INOXPRES T-RØR M/RED I AVST</b>	
1080991	18X15 INOXPRES T-RØR M/RED I AVST	1 stk
1080992	22X15 INOXPRES T-RØR M/RED I AVST	1 stk
1080993	22X18 INOXPRES T-RØR M/RED I AVST	1 stk
1080994	28X15 INOXPRES T-RØR M/RED I AVST	1 stk
1080995	28X18 INOXPRES T-RØR M/RED I AVST	1 stk
1080996	28X22 INOXPRES T-RØR M/RED I AVST	1 stk
1080997	35X15 INOXPRES T-RØR M/RED I AVST	1 stk
1080998	35X18 INOXPRES T-RØR M/RED I AVST	1 stk
1080999	35X22 INOXPRES T-RØR M/RED I AVST	1 stk
1081001	35X28 INOXPRES T-RØR M/RED I AVST	1 stk
1081002	42X22 INOXPRES T-RØR M/RED I AVST	1 stk
1081003	42X28 INOXPRES T-RØR M/RED I AVST	1 stk
1081004	42X35 INOXPRES T-RØR M/RED I AVST	1 stk
1081005	54X22 INOXPRES T-RØR M/RED I AVST	1 stk
1081006	54X28 INOXPRES T-RØR M/RED I AVST	1 stk
1081007	54X35 INOXPRES T-RØR M/RED I AVST	1 stk
1081008	54X42 INOXPRES T-RØR M/RED I AVST	1 stk

NRF nr.	PRODUKT	Ant/enhet
	<b>INOXPRES UNION 316L</b>	
1081017	15X1/2 INOXPRES UNION 316L	1 stk
1081018	18X1/2 INOXPRES UNION 316L	1 stk
1081019	18X1/2 INOXPRES UNION 316L	1 stk
1081021	28X1 INOXPRES UNION 316L	1 stk
1081022	35X1 1/4 INOXPRES UNION 316L	1 stk
1081023	42X1 1/2 INOXPRES UNION 316L	1 stk
1081024	54X2 INOXPRES UNION 316L	1 stk
	<b>INOXPRES MULTITOOL MUFFE</b>	
1081035	35 INOXPRES MULTITOOL MUFFE	1 stk
1081036	42 INOXPRES MULTITOOL MUFFE	1 stk
1081037	54 INOXPRES MULTITOOL MUFFE	1 stk
1081038	76,1 INOXPRES MULTITOOL MUFFE	1 stk
1081039	88,9 INOXPRES MULTITOOL MUFFE	1 stk
	<b>INOXPRES U-BEND FLEX SLANGE</b>	
1081041	15 INOXPRES U-BEND FLEX SLANGE	1 stk
1081042	18 INOXPRES U-BEND FLEX SLANGE	1 stk
1081043	22 INOXPRES U-BEND FLEX SLANGE	1 stk
1081044	28 INOXPRES U-BEND FLEX SLANGE	1 stk
1081045	35 INOXPRES U-BEND FLEX SLANGE	1 stk
1081046	42 INOXPRES U-BEND FLEX SLANGE	1 stk
1081047	54 INOXPRES U-BEND FLEX SLANGE	1 stk
	<b>INOXPRES KULEVENTIL</b>	
1081048	15 INOXPRES KULEVENTIL	1 stk
1081049	18 INOXPRES KULEVENTIL	1 stk
1081051	22 INOXPRES KULEVENTIL	1 stk
1081052	28 INOXPRES KULEVENTIL	1 stk
	<b>T-RØR MFM INOXPRESS</b>	
1081053	28X22X28 T-RØR MFM INOXPRESS	1 stk
1081054	35X22X35 T-RØR MFM INOXPRESS	1 stk
1081055	35X28X35 T-RØR MFM INOXPRESS	1 stk
1081056	42X28X42 T-RØR MFM INOXPRESS	1 stk
1081057	54X28X54 T-RØR MFM INOXPRESS	1 stk

# RACCORDERIE - Pressfittings - O-ringer

NRF nr.	PRODUKT	Ant/enhet
	<b>O-RING FKM SOLAR/TRYKKLUFT (Grønn)</b>	
1080522	15 O-RING FKM SOLAR/TRYKKLUFT (Grønn)	1 stk
1080523	18 O-RING FKM SOLAR/TRYKKLUFT (Grønn)	1 stk
1080524	22 O-RING FKM SOLAR/TRYKKLUFT (Grønn)	1 stk
1080525	28 O-RING FKM SOLAR/TRYKKLUFT (Grønn)	1 stk
1080526	35 O-RING FKM SOLAR/TRYKKLUFT (Grønn)	1 stk
1080527	42 O-RING FKM SOLAR/TRYKKLUFT (Grønn)	1 stk
1080528	54 O-RING FKM SOLAR/TRYKKLUFT (Grønn)	1 stk
1080529	76,1 O-RING FKM SOLAR/TRYKKLUFT (Grønn)	1 stk
1080531	88,9 O-RING FKM SOLAR/TRYKKLUFT (Grønn)	1 stk
1080532	108 O-RING FKM SOLAR/TRYKKLUFT (Grønn)	1 stk

NRF nr.	PRODUKT	Ant/enhet
	<b>EPDM O-RING SVART</b>	
1080588	15 EPDM O-RING SVART	1 stk
1080589	18 EPDM O-RING SVART	1 stk
1080591	22 EPDM O-RING SVART	1 stk
1080592	28 EPDM O-RING SVART	1 stk
1080593	35 EPDM O-RING SVART	1 stk
1080594	42 EPDM O-RING SVART	1 stk
1080595	54 EPDM O-RING SVART	1 stk
	<b>FKM FLAT PKN</b>	
1081028	15-18 FKM FLAT PKN	1 stk
1081029	22 FKM FLAT PKN	1 stk
1081031	28 FKM FLAT PKN	1 stk
1081032	35 FKM FLAT PKN	1 stk
1081034	54 FKM FLAT PKN	1 stk

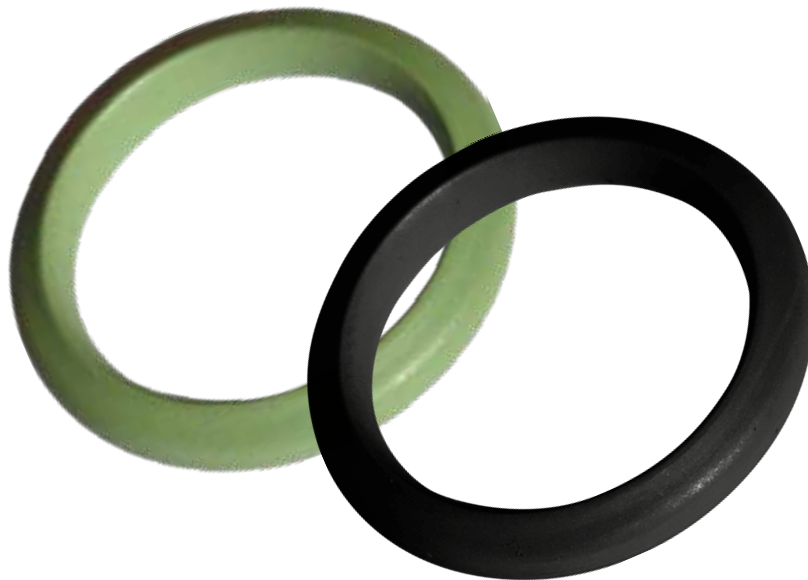

# RACCORDERIE - Pressfittings - Verktøy

NRF nr.	PRODUKT	Ant/enhet
	<b>NOVOPRESS ECO 203 12-54 KABEL</b>	
1080196	NOVOPRESS ECO 203 12-54 KABEL	1 stk
		1 stk
	<b>NOVOPRESS ACO 203 12-54 BATTERI</b>	
1080197	NOVOPRESS ACO 203 12-54 BATTERI	1 stk
	<b>PRESSBAKKE NOVOPRESS</b>	
1080199	12 PRESSBAKKE NOVOPRESS	1 stk
1080549	15 PRESSBAKKE NOVOPRESS	1 stk
1080551	18 PRESSBAKKE NOVOPRESS	1 stk
1080552	22 PRESSBAKKE NOVOPRESS	1 stk
1080553	28 PRESSBAKKE NOVOPRESS	1 stk
1080554	35 PRESSBAKKE NOVOPRESS	1 stk

NRF nr.	PRODUKT	Ant/enhet
	<b>ADAPTER NOVOPRESS</b>	
1080563	42-54 ADAPTER NOVOPRESS	1 stk
	<b>PRESS KJEDE NOVOPRESS</b>	
1080564	42 PRESS KJEDE NOVOPRESS	1 stk
1080565	54 PRESS KJEDE NOVOPRESS	1 stk
	<b>15-54 INNSTIKKS DYBDE MARKØR</b>	
1080569	15-54 INNSTIKKS DYBDE MARKØR	1 stk

# RACCORDERIE - Rør/fittings - Sveisefittings

NRF nr.	PRODUKT	Ant/enhet
	<b>UTV STÅLBEND 90 ST37.0 S</b>	
1150088	26,9 UTV STÅLBEND 90 ST37.0 S	1 stk
1150122	33,7 UTV STÅLBEND 90 ST37.0 S	1 stk
1150144	42,4 UTV STÅLBEND 90 ST37.0 S	1 stk
1150166	48,3 UTV STÅLBEND 90 ST37.0 S	1 stk
1150199	60,3 UTV STÅLBEND 90 ST37.0 S	1 stk
1150233	76,1 UTV STÅLBEND 90 ST37.0 S	1 stk
1150255	88,9 UTV STÅLBEND 90 ST37.0 S	1 stk
1150288	114,3 UTV STÅLBEND 90 ST37.0 S	1 stk
1150333	139,7 UTV STÅLBEND 90 ST37.0 S	1 stk
1150366	168,3 UTV STÅLBEND 90 ST37.0 S	1 stk
1150399	219,1 UTV STÅLBEND 90 ST37.0 S	1 stk
1150422	273,0X6,3 STÅLBEND 90 ST37.0.S	1 stk
	<b>STÅL OVERG</b>	
1211844	33,7X26,9 STÅL OVERG ST35.8 I	1 stk
1211877	42,4 X 33,7 STÅL OVERG ST35.8/1	1 stk
1211944	48,3 X 33,7 STÅL OVERG ST35.8/1	1 stk
1211955	48,3 X 42,4 STÅL OVERG ST35.8/1	1 stk
1212011	60,3 X 33,7 STÅL OVERG ST35.8/1	1 stk
1212022	60,3 X 42,4 STÅL OVERG ST35.8/1	1 stk
1212044	60,3 X 48,3 STÅL OVERG ST35.8/1	1 stk
1212077	76,1 X 42,4 STÅL OVERG ST35.8/1	1 stk
1212099	76,1 X 48,3 STÅL OVERG ST35.8/1	1 stk
1212122	76,1 X 60,3 STÅL OVERG ST35.8/1	1 stk
1212155	88,9 X 48,3 STÅL OVERG ST35.8/1	1 stk
1212177	88,9 X 60,3 STÅL OVERG ST35.8/1	1 stk

NRF nr.	PRODUKT	Ant/enhet
	<b>STÅL OVERG FORTS.</b>	
1212188	88,9 X 76,1 STÅL OVERG ST35.8/1	1 stk
1212277	114,3X 60,3 STÅL OVERG ST35.8/1	1 stk
1212288	114,3X 76,1 STÅL OVERG ST35.8/1	1 stk
1212299	114,3X 88,9 STÅL OVERG ST35.8/1	1 stk
1212366	139,7X 76,1 STÅL OVERG ST35.8/1	1 stk
1212377	139,7X 88,9 STÅL OVERG ST35.8/1	1 stk
1212388	139,7X114,3 STÅL OVERG ST35.8/1	1 stk
1212488	168,3X 88,9 STÅL OVERG ST35.8/1	1 stk
1212499	168,3X114,3 STÅL OVERG ST35.8/1	1 stk
1212511	168,3X139,7 STÅL OVERG ST35.8/1	1 stk
1212611	219,1X139,7 STÅL OVERG ST35.8/1	1 stk
1212633	219,1X168,3 STÅL OVERG ST35.8/1	1 stk
	<b>STÅLDELER FOR SVEISING</b>	
1210433	33,7 X2,6 STÅL T-RØR ST35.8 I	
1210444	42,4X2,6 STÅL T-RØR ST35.8 I	
1210455	48,3X2,6 STÅL T-RØR ST35.8 I	
1210466	60,3X2,9 STÅL T-RØR ST35.8/1	
1210477	76,1X2,9 STÅL T-RØR ST35.8/1	
1210488	88,9X3,2 STÅL T-RØR ST35.8/1	
1210511	114,3X3,6 STÅL T-RØR ST35.8/1	
1210533	139,7X4,0 STÅL T-RØR ST35.8/1	
1210555	168,3X4,5 STÅL T-RØR ST35.8/1	
1210566	219,1X6,3 STÅL T-RØR ST35.8 I	

# RACCORDERIE - Rør/fittings - Sveisefittings



NRF nr.	PRODUKT	Ant/enhet
	<b>ANSATSNIPPEL R-207 316</b>	
1941477	1/4 ANSATSNIPPEL R-207 316	1 stk
1941482	3/8 ANSATSNIPPEL R-207 316	1 stk
1941486	1/2 ANSATSNIPPEL R-207 316	1 stk
1941491	3/4 ANSATSNIPPEL R-207 316	1 stk
1941495	1 ANSATSNIPPEL R-207 316	1 stk
1941499	1 1/4 ANSATSNIPPEL R-207 316	1 stk
1941504	1 1/2 ANSATSNIPPEL R-207 316	1 stk
1941508	2 ANSATSNIPPEL R-207 316	1 stk



NRF nr.	PRODUKT	Ant/enhet
	<b>SL.NIPPEL R-144 316</b>	
1941722	3/8 F/11 SL.NIPPEL R-144 316	1 stk
1941726	1/2 F/14 SL.NIPPEL R-144 316	1 stk
1941731	3/4 F/21 SL.NIPPEL R-144 316	1 stk
1941735	1 F/26 SL.NIPPEL R-144 316	1 stk
1941739	1 1/4 F/33 SL.NIPPEL R-144 316	1 stk
1941744	1 1/2 F/39 SL.NIPPEL R-144 316	1 stk
1941748	2 F/51 SL.NIPPEL R-144 316	1 stk
	<b>PLUGG SYL.GJ R-236 316</b>	
1942143	1/8 PLUGG SYL.GJ R-236 316	1 stk
1942147	1/4 PLUGG SYL.GJ R-236 316	1 stk
1942156	1/2 PLUGG SYL.GJ R-236 316	1 stk
1942161	3/4 PLUGG SYL.GJ R-236 316	1 stk
1942165	1 PLUGG SYL.GJ R-236 316	1 stk
1942174	1 1/2 PLUGG SYL.GJ R-236 316	1 stk
1942178	2 PLUGG SYL.GJ R-236 316	1 stk

## RACCORDERIE - Ståldeler - Ståldeler smijern



NRF nr.	PRODUKT	Ant/enhet
	<b>SORT STÅL MUFFE</b>	
1010365	3/8 SORT STÅL MUFFE	1 stk
1010367	1/2 SORT STÅL MUFFE	1 stk
1010369	3/4 SORT STÅL MUFFE	1 stk
1010372	1 SORT STÅL MUFFE	1 stk
1010374	1 1/4 SORT STÅL MUFFE	1 stk
1010376	1 1/2 SORT STÅL MUFFE	1 stk
1010378	2 SORT STÅL MUFFE	1 stk
1010381	2 1/2 SORT STÅL MUFFE	1 stk
1010383	3 SORT STÅL MUFFE	1 stk



NRF nr.	PRODUKT	Ant/enhet
	<b>SORT STÅL SVEISENIPPEL</b>	
1011072	1 SORT STÅL SVEISENIPPEL	1 stk
1011074	1 1/4 SORT STÅL SVEISENIPPEL	1 stk
1011076	1 1/2 SORT STÅL SVEISENIPPEL	1 stk
1011078	2 SORT STÅL SVEISENIPPEL	1 stk

## RACCORDERIE - Tilbehør - Gjengetape

NRF nr.	PRODUKT	Ant/enhet
	<b>GJENGETAPE RULL A 13M</b>	
9505553	GJENGETAPE RULL A 13M	10 stk

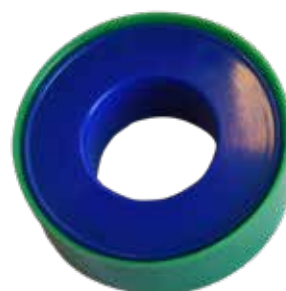



# CONEL DRAIN



# CONEL - Innomhus avløp - Støysvake deler

Et pålitelig og sikkert støysvakt innendørs avløpssystem med 3 funksjonelle lag i sterk polypropylen (PP) levert i standard dimensjoner. Et omfattende koblings-/bend og feste-program kompletterer systemet.

CONEL Drain avløpsrør og -koblinger av PP-MD brukes for trykkfritt avløp i hus iht. DIN EN 12056 og DIN 1986-100. Rør, koblinger og pakninger kan brukes opptil 90 °C og er egnet til å lede ut kjemisk aggressivt avløpsvann. Rørforbindelsene er tett opptil et innvendig vann overtrykk på 0,5 bar (5 m vannsøyle).

CONEL Drain avløpsrør og -koblinger er 100% resirkulerbare. Kvalitetssikring i produksjon og SINTEF godkjent - Selges kun til Rørlegger via Heidenreich

NRF nr.	PRODUKT	Ant/enhet
	<b>CONEL DRAIN RØR</b>	
2201083	CONEL DRAIN RØR 40MM X 1000MM	1 stk
2201084	CONEL DRAIN RØR 40MM X 150MM	1 stk
2201085	CONEL DRAIN RØR 40MM X 2000MM	1 stk
2201086	CONEL DRAIN RØR 40MM X 250MM	1 stk
2201087	CONEL DRAIN RØR 40MM X 500MM	1 stk
2201088	CONEL DRAIN RØR 50MM X 1000MM	1 stk
2201089	CONEL DRAIN RØR 50MM X 150MM	1 stk
2201091	CONEL DRAIN RØR 50MM X 2000MM	1 stk
2201092	CONEL DRAIN RØR 50MM X 250MM	1 stk
2201093	CONEL DRAIN RØR 50MM X 500MM	1 stk
2201094	CONEL DRAIN RØR 75MM X 1000MM	1 stk
2201095	CONEL DRAIN RØR 75MM X 150MM	1 stk
2201096	CONEL DRAIN RØR 75MM X 2000MM	1 stk
2201097	CONEL DRAIN RØR 75MM X 250MM	1 stk
2201098	CONEL DRAIN RØR 75MM X 3000MM	1 stk
2201099	CONEL DRAIN RØR 75MM X 500MM	1 stk
2201101	CONEL DRAIN RØR 90MM X 1000MM	1 stk
2201102	CONEL DRAIN RØR 90MM X 150MM	1 stk
2201103	CONEL DRAIN RØR 90MM X 2000MM	1 stk
2201104	CONEL DRAIN RØR 90MM X 250MM	1 stk
2201105	CONEL DRAIN RØR 90MM X 3000MM	1 stk
2201106	CONEL DRAIN RØR 90MM X 500MM	1 stk
2201076	CONEL DRAIN RØR 110MM X 1000MM	1 stk
2201078	CONEL DRAIN RØR 110MM X 2000MM	1 stk
2201079	CONEL DRAIN RØR 110MM X 250MM	1 stk
2201081	CONEL DRAIN RØR 110MM X 3000MM	1 stk
2201082	CONEL DRAIN RØR 110MM X 500MM	1 stk
	<b>CONEL DRAIN DOBBELTMUFFE</b>	
2201058	CONEL DRAIN DOBBELTMUFFE 40	1 stk
2201059	CONEL DRAIN DOBBELTMUFFE 50	1 stk
2201061	CONEL DRAIN DOBBELTMUFFE 75	1 stk
2201062	CONEL DRAIN DOBBELTMUFFE 90	1 stk
2201057	CONEL DRAIN DOBBELTMUFFE 110	1 stk

NRF nr.	PRODUKT	Ant/enhet
	<b>CONEL DRAIN GRENRØR</b>	
2201009	CONEL DRAIN GRENRØR 40X45	1 stk
2201011	CONEL DRAIN GRENRØR 40X87	1 stk
2201012	CONEL DRAIN GRENRØR 50X40X45	1 stk
2201013	CONEL DRAIN GRENRØR 50X40X87	1 stk
2201014	CONEL DRAIN GRENRØR 50X45	1 stk
2201015	CONEL DRAIN GRENRØR 50X87	1 stk
2201016	CONEL DRAIN GRENRØR 75X45	1 stk
2201017	CONEL DRAIN GRENRØR 75X50X45	1 stk
2201018	CONEL DRAIN GRENRØR 75X50X87	1 stk
2201019	CONEL DRAIN GRENRØR 75X87	1 stk
2201021	CONEL DRAIN GRENRØR 90X45	1 stk
2201022	CONEL DRAIN GRENRØR 90X50X45	1 stk
2201023	CONEL DRAIN GRENRØR 90X50X87	1 stk
2201024	CONEL DRAIN GRENRØR 90X75X45	1 stk
2201025	CONEL DRAIN GRENRØR 90X75X87	1 stk
2201026	CONEL DRAIN GRENRØR 90X87	1 stk
2201001	CONEL DRAIN GRENRØR 110X45	1 stk
2201002	CONEL DRAIN GRENRØR 110X50X45	1 stk
2201003	CONEL DRAIN GRENRØR 110X50X87	1 stk
2201004	CONEL DRAIN GRENRØR 110X75X45	1 stk
2201005	CONEL DRAIN GRENRØR 110X75X87	1 stk
2201006	CONEL DRAIN GRENRØR 110X87	1 stk
2201007	CONEL DRAIN GRENRØR 110X90X45	1 stk
2201008	CONEL DRAIN GRENRØR 110X90X87	1 stk
	<b>CONEL DRAIN DOBBELTGREN</b>	
2201027	CONEL DRAIN DOBBELTGREN 110X87	1 stk
	<b>CONEL DRAIN HJØRNEGREN</b>	
2201028	CONEL DRAIN HJØRNEGREN 110X87	1 stk

# CONEL - Innomhus avløp - Støysvake rør/deler

NRF nr.	PRODUKT	Ant/enhet
	<b>CONEL DRAIN GUMMINIPPEL</b>	
2201065	CONEL DRAIN GUMMINIPPEL 40X32	1 stk
2201066	CONEL DRAIN GUMMINIPPEL 50X30	1 stk
2201063	CONEL DRAIN GUMMINIPPEL 50X40/32	1 stk
2201064	CONEL DRAIN GUMMINIPPEL 50X50	1 stk
	<b>CONEL DRAIN LANGMUFFE</b>	
2201069	CONEL DRAIN LANGMUFFE 90	1 stk
2201068	CONEL DRAIN LANGMUFFE 110	1 stk
	<b>CONEL DRAIN LØPEMUFFE</b>	
2201121	CONEL DRAIN LØPEMUFFE 40	1 stk
2201122	CONEL DRAIN LØPEMUFFE 50	1 stk
2201123	CONEL DRAIN LØPEMUFFE 75	1 stk
2201125	CONEL DRAIN LØPEMUFFE 90	1 stk
2201119	CONEL DRAIN LØPEMUFFE 110	1 stk
	<b>CONEL DRAIN REDUKSJON</b>	
2201115	CONEL DRAIN REDUKSJON 50X40	1 stk
2201116	CONEL DRAIN REDUKSJON 75X50	1 stk
2201117	CONEL DRAIN REDUKSJON 90X50	1 stk
2201118	CONEL DRAIN REDUKSJON 90X75	1 stk
2201112	CONEL DRAIN REDUKSJON 110X50	1 stk
2201113	CONEL DRAIN REDUKSJON 110X75	1 stk
2201114	CONEL DRAIN REDUKSJON 110X90	1 stk
	<b>CONEL DRAIN REDUKSJON KORT</b>	
2201131	CONEL DRAIN REDUKSJON KORT 50X40MM	1 stk
2201132	CONEL DRAIN REDUKSJON KORT 75X50MM	1 stk
2201133	CONEL DRAIN REDUKSJON KORT 90X50MM	1 stk
2201134	CONEL DRAIN REDUKSJON KORT 90X75MM	1 stk
2201135	CONEL DRAIN REDUKSJON KORT 110X50MM	1 stk
2201136	CONEL DRAIN REDUKSJON KORT 110X75MM	1 stk
2201137	CONEL DRAIN REDUKSJON KORT 110X90MM	1 stk



NRF nr.	PRODUKT	Ant/enhet
	<b>CONEL DRAIN BEND M/1 MUFFE</b>	
2201035	CONEL DRAIN BEND M/1 MUFFE 40X15	1 stk
2201036	CONEL DRAIN BEND M/1 MUFFE 40X30	1 stk
2201037	CONEL DRAIN BEND M/1 MUFFE 40X45	1 stk
2201038	CONEL DRAIN BEND M/1 MUFFE 40X67	1 stk
2201039	CONEL DRAIN BEND M/1 MUFFE 40X87	1 stk
2201041	CONEL DRAIN BEND M/1 MUFFE 50X15	1 stk
2201042	CONEL DRAIN BEND M/1 MUFFE 50X30	1 stk
2201043	CONEL DRAIN BEND M/1 MUFFE 50X45	1 stk
2201044	CONEL DRAIN BEND M/1 MUFFE 50X67	1 stk
2201045	CONEL DRAIN BEND M/1 MUFFE 50X87	1 stk
2201046	CONEL DRAIN BEND M/1 MUFFE 75X15	1 stk
2201047	CONEL DRAIN BEND M/1 MUFFE 75X30	1 stk
2201048	CONEL DRAIN BEND M/1 MUFFE 75X45	1 stk
2201049	CONEL DRAIN BEND M/1 MUFFE 75X67	1 stk
2201051	CONEL DRAIN BEND M/1 MUFFE 75X87	1 stk
2201052	CONEL DRAIN BEND M/1 MUFFE 90X15	1 stk
2201053	CONEL DRAIN BEND M/1 MUFFE 90X30	1 stk
2201054	CONEL DRAIN BEND M/1 MUFFE 90X45	1 stk
2201055	CONEL DRAIN BEND M/1 MUFFE 90X67	1 stk
2201056	CONEL DRAIN BEND M/1 MUFFE 90X87	1 stk
2201029	CONEL DRAIN BEND M/1 MUFFE 110X15	1 stk
2201031	CONEL DRAIN BEND M/1 MUFFE 110X30	1 stk
2201032	CONEL DRAIN BEND M/1 MUFFE 110X45	1 stk
2201033	CONEL DRAIN BEND M/1 MUFFE 110X67	1 stk
2201034	CONEL DRAIN BEND M/1 MUFFE 110X87	1 stk
	<b>CONEL DRAIN STAKERØR</b>	
2201108	CONEL DRAIN STAKERØR 50	1 stk
2201109	CONEL DRAIN STAKERØR 75	1 stk
2201111	CONEL DRAIN STAKERØR 90	1 stk
2201107	CONEL DRAIN STAKERØR 110	1 stk
	<b>CONEL DRAIN TERS</b>	
2201072	CONEL DRAIN TERS 40	1 stk
2201073	CONEL DRAIN TERS 50	1 stk
2201074	CONEL DRAIN TERS 75	1 stk
2201075	CONEL DRAIN TERS 90	1 stk
2201071	CONEL DRAIN TERS 110	1 stk
	<b>CONEL STØYFOREBYGGENDE KLAMMER</b>	
2201126	CONEL STØYFOREBYGGENDE KLAMMER 75MMX8/10	1 stk
2201127	CONEL STØYFOREBYGGENDE KLAMMER 90MMX8/10	1 stk
2201128	CONEL STØYFOREBYGGENDE KLAMMER 110MMX8/10	1 stk





# CONEL ISOKLAMMER

## PRODUKTEGENSKAPER

Isolert

Tåler temperaturer fra -45 °C til +105 °C

Med klick-lås for enkel montering



NRF nr.	PRODUKT	Ant/enhet
	<b>CONEL ISOKLAMMER</b>	
3485257	15 ISOKLAMMER 11,5 CONEL	1 stk
3485259	18 ISOKLAMMER 11,5 CONEL	1 stk
3485261	22 ISOKLAMMER 12 CONEL	1 stk
3485262	28 ISOKLAMMER 12,5 CONEL	1 stk
3485264	35 ISOKLAMMER 13 CONEL	1 stk
3485266	42 ISOKLAMMER 13,5 CONEL	1 stk
3485275	48 ISOKLAMMER 13,5 CONEL	1 stk
3485277	54 ISOKLAMMER 13,5 CONEL	1 stk
3485282*	64 ISOKLAMMER 14 CONEL	1 stk
3485284	76 ISOKLAMMER 14 CONEL	1 stk
3485299	89 ISOKLAMMER 14,5 CONEL	1 stk

NRF nr.	PRODUKT	Ant/enhet
	<b>CONEL ISOKLAMMER</b>	
3485302	114 ISOKLAMMER 15 CONEL	1 stk
3485303*	15 ISOKLAMMER 17 CONEL	1 stk
3485304*	18 ISOKLAMMER 17,5 CONEL	1 stk
3485305	22 ISOKLAMMER 18 CONEL	1 stk
3485307*	28 ISOKLAMMER 19 CONEL	1 stk
3485308	35 ISOKLAMMER 19,5 CONEL	1 stk
3485311	42 ISOKLAMMER 20,5 CONEL	1 stk
3485312	54 ISOKLAMMER 21 CONEL	1 stk
3485314	76 ISOKLAMMER 22 CONEL	1 stk
3485315*	89 ISOKLAMMER 22,5 CONEL	1 stk

\* = SKAFFEVARE

## INSTALLASJON

1. Plasser den isolerende kragen rundt røret.
2. Lim kragen sammen rundt skjøten

3. Forsegl med den klebende tapen
4. Skru fast klammeret rundt den isolerende kragen
5. Lim klammeret fast i isolasjonen

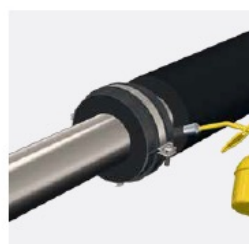
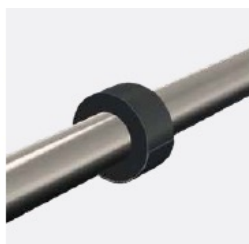
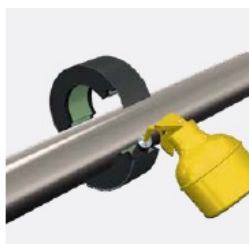

NRF nr.	PRODUKT
	<b>1904 P-FIX KLAMMER</b>
3485731	24-25 P-FIX KLAMMER 25 1904
3485732	15-16 P-FIX KLAMMER 16 1904
3485733	26-28 P-FIX KLAMMER 27 1904
3485734	20-21 P-FIX KLAMMER 20 1904
	<b>1904 PATENTBÅND</b>
3485735	12 PATENTBÅND HVIT PLAST 10M 1904
3485736	12 PATENTBÅND GALV 10M 1904
3485737	12 PATENTBÅND SORT PLAST 10M 1904
3485744	12 PATENTBÅND SYREFAST 316L 10M 1904

NRF nr.	PRODUKT
	<b>1904 PATENTBÅND FORTS.</b>
3485738	17 PATENTBÅND HVIT PLAST 10M 1904
3485739	12 PATENTBÅND KOBBER 10M 1904
3485741	17 PATENTBÅND GALV 10M 1904
3485742	12 PATENTBÅND SORT PLAST 3M 1904
3485743	17 PATENTBÅND KOBBER 10M 1904
3485744	12 PATENTBÅND SYREFAST 316L 10M 1904



VENTIL/LUFTEPOTTE  
SIKKERHETSVENTIL  
JORDINGSRØR  
VAKUMVENTIL



# TRINNITY - Reduksjonsventil/Luftepotte/Sikkerhetsventil

NRF nr.	PRODUKT	Ant/enhet
	<b>REDUKSJONSVENTIL</b>	
5627085	TRINNITY 1/2 REDUKSJONSVENTIL 1-6 BAR	1 stk
5627086	TRINNITY 3/4 REDUKSJONSVENTIL 1-6 BAR	1 stk
5627087	TRINNITY 1 REDUKSJONSVENTIL 1-6 BAR	1 stk
5627088	TRINNITY 1 1/4 REDUKSJONSVENTIL 1-6 BAR	1 stk
5627089	TRINNITY 1 1/2 REDUKSJONSVENTIL 1-6 BAR	1 stk
5627091	TRINNITY 2 REDUKSJONSVENTIL 1-6 BAR	1 stk
	<b>INNSATS F/RED.VENT</b>	
5627092	TRINNITY 1/2-3/4 INNSATS F/RED.VENT	1 stk
5627093	TRINNITY 1-1 1/4 INNSATS F/RED.VENT	1 stk
5627094	TRINNITY 1 1/2-2 INNSATS F/RED.VENT	1 stk
	<b>SIL F/RED. VENT</b>	
5627095	TRINNITY 1/2-3/4 SIL F/RED.VENT	1 stk
5627096	TRINNITY 1-1 1/4 SIL F/RED.VENT	1 stk
5627097	TRINNITY 1 1/2-2 SIL F/RED.VENT	1 stk
	<b>LUFTEPOTTE</b>	
8563301	TRINNITY 3/8 LUFTEPOTTE	1 stk
8563302	TRINNITY 1/2 LUFTEPOTTE	1 stk
	<b>SIKKERHETSVENTILER</b>	
5621106	1/2 SIKKERHETSVENTIL 3 BAR OR	
5621108	3/4 SIKKERHETSVENTIL 1.5 BAR OR	
5621109	3/4 SIKKERHETSVENTIL 2 BAR OR	
5621111	3/4 SIKKERHETSVENTIL 2.5 BAR OR	
5621112	3/4 SIKKERHETSVENTIL 3 BAR OR	
5621113	1 SIKKERHETSVENTIL 2.5 BAR OR	
5621114	1 SIKKERHETSVENTIL 3 BAR OR	
5621115	1 SIKKERHETSVENTIL 3.5 BAR OR	
5621116	1 SIKKERHETSVENTIL 4 BAR OR	
5621001	1 SIKKERHETSVENTIL 5 BAR OR	

NRF nr.	PRODUKT	Ant/enhet
	<b>SIKKERHETSVENTIL TAPPEVANN/VARMEANLEGG/ KJØLEANLEGG</b>	
5621117	TRINNITY 1/2 SIKKERHETSVENTIL 4 BAR BLÅ	1 stk
5621118	TRINNITY 1/2 SIKKERHETSVENTIL 6 BAR BLÅ	1 stk
5621119	TRINNITY 1/2 SIKKERHETSVENTIL 8 BAR BLÅ	1 stk
5621121	TRINNITY 1/2 SIKKERHETSVENTIL 10 BAR BLÅ	1 stk
5621124	TRINNITY 3/4 SIKKERHETSVENTIL 8 BAR BLÅ	1 stk
5621125	TRINNITY 3/4 SIKKERHETSVENTIL 10 BAR BLÅ	1 stk
5621126	TRINNITY 1 SIKKERHETSVENTIL 4 BAR BLÅ	1 stk
5621127	TRINNITY 1 SIKKERHETSVENTIL 6 BAR BLÅ	1 stk
5621129	TRINNITY 1 SIKKERHETSVENTIL 10 BAR BLÅ	1 stk
	<b>SIKKERHETSVENTIL VARME-/KJØLEANLEGG</b>	
5621135	TRINNITY 1/2 SIKKERHETSVENT 2,5 BAR RØD	1 stk
5621136	TRINNITY 1/2 SIKKERHETSVENTIL 3 BAR RØD	1 stk
5621137	TRINNITY 3/4 SIKKERHETSVENT 2,5 BAR RØD	1 stk
5621138	TRINNITY 3/4 SIKKERHETSVENTIL 3 BAR RØD	1 stk
5621139	TRINNITY 1 SIKKERHETSVENTIL 2,5 BAR RØD	1 stk
5621141	TRINNITY 1 SIKKERHETSVENTIL 3 BAR RØD	1 stk
5621143	TRINNITY 1 1/4 SIKKERHETSVENTIL 3 BAR RØD	1 stk

Sikkerhetsventilen er en automatisk ventil som er designet for å åpnes i tilfelle trykket i systemet overstiger det trykket er satt til å tåle. Når dette skjer, åpnes ventilen for å slippe ut vann og reduserer trykket. Når trykket er redusert vil ventilen automatisk lukkes.

## 1904 JORDINGSRØR

NRF nr.	PRODUKT	Ant/enhet
	<b>1904 JORDINGSRØR</b>	
5648651	110X15 1904 JORDINGSRØR 316L M/2M KABEL	1 stk

## 1904 VAKUMVENTIL

NRF nr.	PRODUKT	Ant/enhet
	<b>1904 VAKUMVENTIL</b>	
3406332	1904 32/40/63 VAKUMVENTIL	1 stk
3406333	1904 50 VAKUMVENTIL	1 stk
3406334	1904 110 VAKUMVENTIL	1 stk
3406335	1904 70/75/90/100/110 VAKUMVENTIL	1 stk

VENTILER/  
MÅLEINSTRUMENTER





# VENTILER/MÅLEINSTRUMENTER



NRF nr.	PRODUKT	Ant/enhet
	<b>SPJELDEVENTIL</b>	
5517992	DN 50 SPJELDVENTIL LUG FORN. SPJELD	1 stk
5517993	DN 65 SPJELDVENTIL LUG FORN. SPJELD	1 stk
5517994	DN 80 SPJELDVENTIL LUG FORN. SPJELD	1 stk
5517995	DN 100 SPJELDVENTIL LUG FORN. SPJELD	1 stk
5517996	DN 125 SPJELDVENTIL LUG FORN. SPJELD	1 stk
5517997	DN 150 SPJELDVENTIL LUG FORN. SPJELD	1 stk
5517998	DN 200 SPJELDVENTIL LUG FORN. SPJELD	1 stk
5518002	DN 50 SPJELDVENTIL LUG SYREFAST SPJELD	1 stk
5518003	DN 65 SPJELDVENTIL LUG SYREFAST SPJELD	1 stk
5518004	DN 80 SPJELDVENTIL LUG SYREFAST SPJELD	1 stk
5518005	DN 100 SPJELDVENTIL LUG SYREFAST SPJELD	1 stk
5518006	DN 125 SPJELDVENTIL LUG SYREFAST SPJELD	1 stk
5518007	DN 150 SPJELDVENTIL LUG SYREFAST SPJELD	1 stk
5518008	DN 200 SPJELDVENTIL LUG SYREFAST SPJELD	1 stk
5518009	DN 250 SPJELDVENTIL LUG SYREFAST SPJELD	1 stk
5518012	DN 50 SPJELDVENTIL LUG ALU/BRO. SPJELD	1 stk
5518013	DN 65 SPJELDVENTIL LUG ALU/BRO. SPJELD	1 stk
5518014	DN 80 SPJELDVENTIL LUG ALU/BRO. SPJELD	1 stk
5518015	DN 100 SPJELDVENTIL LUG ALU/BRO. SPJELD	1 stk
5518016	DN 125 SPJELDVENTIL LUG ALU/BRO. SPJELD	1 stk
5518017	DN 150 SPJELDVENTIL LUG ALU/BRO. SPJELD	1 stk
5518018	DN 200 SPJELDVENTIL LUG ALU/BRO. SPJELD	1 stk
5518022	GIR FOR SPJELDVENTIL DN 50 - DN 150	1 stk
5518023	GIR FOR SPJELDVENTIL DN 200 BRANDONI	1 stk
5518029	DN 200 PN 10 SPJELDV. LUG SYREFAST SPJ.	1 stk



NRF nr.	PRODUKT	Ant/enhet
	<b>MANOMETER</b>	
9708005	1/4 MANOMETER Ø63 -1-3 BAR NED	1 stk
9708008	1/4 MANOMETER Ø63 0-1 BAR NED	1 stk
9708011	1/4 MANOMETER Ø63 0-2,5 BAR NED	1 stk
9708012	1/4 MANOMETER Ø63 0-4 BAR NED	1 stk
9708013	1/4 MANOMETER Ø63 0-6 BAR NED	1 stk
9708014	1/4 MANOMETER Ø63 0-10 BAR NED	1 stk
9708015	1/4 MANOMETER Ø63 0-16 BAR NED	1 stk
9708016	1/4 MANOMETER Ø63 0-25 BAR NED	1 stk
9708018	1/4 MANOMETER Ø63 0-60 BAR NED	1 stk
9708027	1/4 MANOMETER Ø63 0-2,5 BAR BAK	1 stk
9708029	1/4 MANOMETER Ø63 0-4 BAR BAK	1 stk
9708031	1/4 MANOMETER Ø63 0-6 BAR BAK	1 stk
9708032	1/4 MANOMETER Ø63 0-10 BAR BAK	1 stk
9708033	1/4 MANOMETER Ø63 0-16 BAR BAK	1 stk
9708034	1/4 MANOMETER Ø63 0-25 BAR BAK	1 stk
9708039	1/2 MANOMETER Ø100 0-2,5 BAR NED	1 stk
9708041	1/2 MANOMETER Ø100 0-4 BAR NED	1 stk
9708042	1/2 MANOMETER Ø100 0-6 BAR NED	1 stk
9708043	1/2 MANOMETER Ø100 0-10 BAR NED	1 stk
9708044	1/2 MANOMETER Ø100 0-16 BAR NED	1 stk
9708045	1/2 MANOMETER Ø100 0-25 BAR NED	1 stk



9708039 1/2 MANOMETER Ø100 0-2,5 BAR NED



# VENTILER/MÅLEINSTRUMENTER



NRF nr.	PRODUKT	Ant/enhet
	<b>MANOMETER</b>	
9708056	1/4 GLYSERIN MANOMETER Ø63 0-1 BAR NED	1 stk
9708058	1/4 GLYSERIN MANOMETER Ø63 0-2,5 BAR NED	1 stk
9708059	1/4 GLYSERIN MANOMETER Ø63 0-4 BAR NED	1 stk
9708061	1/4 GLYSERIN MANOMETER Ø63 0-6 BAR NED	1 stk
9708062	1/4 GLYSERIN MANOMETER Ø63 0-10 BAR NED	1 stk
9708063	1/4 GLYSERIN MANOMETER Ø63 0-16 BAR NED	1 stk
9708064	1/4 GLYSERIN MANOMETER Ø63 0-25 BAR NED	1 stk
9708072	1/2 GLYSERIN MANOMETER Ø100 0-6 BAR NED	1 stk
9708073	1/2 GLYSERIN MANOMETER Ø100 0-10 BAR NED	1 stk
9708074	1/2 GLYSERIN MANOMETER Ø100 0-16 BAR NED	1 stk
9708075	1/2 GLYSERIN MANOMETER Ø100 0-25 BAR NED	1 stk
9708094	1/4 GLYSERIN MANOMETER Ø63 0-6 BAR BAK	
9708095	1/4 GLYSERIN MANOMETER Ø63 0-10 BAR BAK	
9708102	1/2 GLYSERIN MANOMETER Ø100 0-6 BAR BAK	
9708103	1/2 GLYSERIN MANOMETER Ø100 0-10 BAR BAK	
9708105	1/2 GLYSERIN MANOMETER Ø100 0-25 BAR BAK	
9708116	1/2 HYDROMETER Ø100 0-25 MVS NED	
9708117	1/2 HYDROMETER Ø100 0-40 MVS NED	
9708121	1/2 MANOMETERSLØYFE STÅL	
9708123	1/2 MANOMETERSLØYFE SYREFAST	
9708124	1/4 MANOMETERKRAN MESSING INN/UTV	
9708126	1/2 MANOMETERKRAN MESSING INN/UTV	



MANOMETERSLØYFE



NRF nr.	PRODUKT	Ant/enhet
	<b>TERMOMETER</b>	
9708127	1/2X50 SKIVETERMOMETER Ø63 -30 +50 BAK	
9708128	1/2X50 SKIVETERMOMETER Ø63 0 - 60 BAK	
9708129	1/2X50 SKIVETERMOMETER Ø63 0 - 120 BAK	
9708132	1/2X100 SKIVETERMOMETER Ø63 0 - 60 BAK	
9708133	1/2X100 SKIVETERMOMETER Ø63 0 - 120 BAK	
9708134	1/2X50 SKIVETERM Ø100 -30 - + 50 BAK	
9708135	1/2X50 SKIVETERMOMETER Ø100 0 - 60 BAK	
9708136	1/2X50 SKIVETERMOMETER Ø100 0 - 120 BAK	
9708137	1/2X100 SKIVETERM Ø100 -30 - + 50 BAK	
9708138	1/2X100 SKIVETERMOMETER Ø100 0 - 60 BAK	
9708139	1/2X100 SKIVETERMOMETER Ø100 0 - 120 BAK	
9708142	1/2X50 SKIVETERMOMETER Ø100 0 - 60 NED	
9708143	1/2X50 SKIVETERMOMETER Ø100 0 - 120 NED	
9708146	1/2X100 SKIVETERMOMETER Ø100 0-120 NED	



MANOMETERKRAN

# VENTILER/MÅLEINSTRUMENTER

NRF nr.	PRODUKT	Ant/enhet
	<b>HYDROTERMOMETER</b>	
9708147	1/2 HYDROTERM Ø80 0-6 BAR/0-120 BAK	
9708148	1/2 HYDROTERM Ø80 0-6 BAR/0-120 NED	
	<b>TERMOMETER</b>	
9708151	1/2X50 MESSING FØLERLOMME 25 BAR	
9708152	1/2X100 MESSING FØLERLOMME 25 BAR	
9708155	1/2X50 SYREFAST FØLERLOMME 25 BAR NED	
9708156	1/2X100 SYREFAST FØLERLOMME 25 BAR NED	
9708157	1/2X50 MESSING FØLERLOMME F/MASKINTERM	
9708158	1/2X100 MESSING FØLERLOMME F/MASKINTERM	
9708159	1/2X50 SYREFAST FØLERLOMME F/MASKINTERM	
9708161	1/2X100 SYREFAST FØLERLOMME F/MASKINTERM	
9708164	1/2X50 MASKINTERM 110 RETT -0-120	
9708165	1/2X50 MASKINTERM 110 RETT -0-160	
9708168	1/2X100 MASKINTERM 110 RETT -0-120	
9708173	1/2X50 MASKINTERM 110 VINKEL 0-60	
9708174	1/2X50 MASKINTERM 110 VINKEL -0-120	
9708177	1/2X100 MASKINTERM 110 VINKEL -0-120	
9708182	ARMBÅNDSTERMOMETER 0-120 Ø63	



ARMBÅNDSTERMOMETER



MASKINTERM

# INNOMHUS AVLØP



NRF nr.	PRODUKT	Ant/enhet
	<b>VASKEMASKIN TRAKT</b>	
4520275	1904 32X40 VASKEMASKINTRAKT	1 stk
	<b>KLOSETTSTUSS</b>	
6123028	1904 4X110 KLOSETTSTUSS	1 stk
6123029	1904 KLOSETTSTUSS F/SA MUFFE	1 stk
6123031	1904 31/2X90 KLOSETTSTUSS	1 stk
6123032	1904 3X90 KLOSETTSTUSS	1 stk
6123033	1904 4X110 EKSENTRISK KLOSETTSTUSS	1 stk
6123036	1904 RETT WC TILKOBL. JUST.BAR LENGDE	1 stk
6123041	1904 110 KLOSETTSTUSS RETT	1 stk
	<b>KLOSETTBEND</b>	
6123034	1904 110 KLOSETTBEND 90 GR.	1 stk
6123035	1904 110 ROSETT F/KLOSETTBEND	1 stk
6123037	1904 KLOSETTBEND 90 GR JUSTERBAR LENGDE	1 stk
6123038	1904 KLOSETTBEND 90 GR M/40 ANSL. BEND	1 stk
6123039	1904 KLOSETTBEND 90 GR. M/40 ANSL.	1 stk
6123042	1904 110 KLOSETTBEND 45 GR.	1 stk
6123043	1904 110 KLOSETTBEND 90 GR. LANG	1 stk

NRF nr.	PRODUKT	Ant/enhet
	<b>VANNLÅS</b>	
4520216	1904 11/2/11/4X40/50 KJØKKENV.LÅS M/AVGR	1 stk
4520217	1904 11/4/11/2X50 KJØKKENVANNLÅS M/AVGR	1 stk
4520218	1904 11/4/11/2X40 KJØKKENVANNLÅS M/AVGR	1 stk
4520219	1904 11/2/1 1/4 X 40/50 KJ.V.LÅS M/AVGR	1 stk
4520225	1904 11/4/11/2X40 FLASKEVANNLÅS	1 stk
4520227	1904 11/2X40 KOMBIVANNLÅS M/RØR OG ROS	1 stk
4520244	TRINNITY VANNLÅS, KROMBELAGT OVERFLATE, RØR OG ROSETT, 1 1/2"X32	1 stk
4520274	1904 11/4X32 FLASKEVANNLÅS SLIM HVIT	1 stk
4520276	1904 11/4X40 KOMBIVANNLÅS M/RØR HVIT	1 stk
4520277	1904 32 KOMBIVANNLÅS M/RØR HVIT	1 stk
4520278	1904 11/4X40 FLASKEVANNLÅS M/RØR HVIT	1 stk
4520279	1904 11/4X32 FLASKEVANNLÅS M/RØR F/GULV	1 stk
4520281	1904 11/2X40 KJØKKENVANNLÅS M/AVGR.	1 stk
4520283	1904 11/4X50 VANNLÅS /T KJØKKENVASK	1 stk
4520284	1904 11/4X40 VANNLÅS /T KJØKKENVASK	1 stk
4520285	1904 32 KOMBIVANNLÅS HVIT	1 stk
4520289	1904 2X50 KJØKKENVANNLÅS	1 stk
4520291	1904 11/2X50 KJØKKENVANNLÅS M/AVGR.	1 stk

# 1904 Innomhus avløp

NRF nr.	PRODUKT	Ant/enhet
<b>TILBEHØR VANNLÅS</b>		
4520214	1904 11/2/X11/4 KOBL.SET FOR 1 KUM	1 stk
4520215	1904 11/2/11/4 X 40 KOBL.SET FOR 2 KUM	1 stk
4520221	1904 11/2-114 KURVVENTIL FOR OVERLØP	1 stk
4520222	1904 11/2 KURVVENTIL M/RUNDT OVERLØP	1 stk
4520223	1904 11/2 KURVVENTIL M/REKTANG. OVERL.	1 stk
4520224	1904 M12X70 NIKKELBELAGT MESSINGBOLT	1 stk
4520228	1904 40X32 REDUKSJON F/VANNLÅS	1 stk
4520229	1904 40X40/32 UTTR.BART RØR M/ROS/RED	1 stk
4520231	1904 11/4 BADEKARVENTIL M/PLUGG OG KJEDE	1 stk
4520234	1904 11/4/11/2 AVLØPSETT F/KUM M/V.LÅS	1 stk
4520235	1904 11/4X40 TOPPSTYKKE M/2 AVGR L=250	1 stk
4520236	1904 11/4X11/2 REDUSERING F/VANNLÅS	1 stk
4520237	1904 11/2X40 TOPPSTYKKE UTEN AVGRENING	1 stk
4520238	1904 50X40 REDUKSJON FOR VANNLÅS	1 stk
4520239	1904 11/2X11/4 REDUKSJON M/PAKNING	1 stk
4520241	1904 43X22 KRANHULLDEKSEL KROM	1 stk
4520242	1904 11/2 KURVVENTIL M/OVERLØP/FJERNBETJ	1 stk
4520264	1904 11/2X11/4 OVERG. INNV/UTV F/VANNLÅS	1 stk
4520265	1904 2X11/2 OVERGANG INNV/UTV F/VANNLÅS	1 stk
4520266	1904 2X11/4 OVERGANG INNV/UTV F/VANNLÅS	1 stk
4520267	1904 11/4X11/2 RED. INNV/UTV F/VANNLÅS	1 stk
4520268	1904 11/2X2 REDUKSJON INNV/UTV F/VANNLÅS	1 stk
4520271	1904 11/2X40 TOPPSTK. M/AVGR./SL.STUSS	1 stk
4520272	1904 11/4X40 TOPPSTK. M/AVGR./SL.STUSS	1 stk
4520273	1904 AVLØPSETT 2 KUMMER	1 stk
4520282	1904 11/2X2 AVL.SETT F/KJØKKENV. M/AVGR.	1 stk
4520286	1904 2X50 TOPPSTYKKE M/AVGR./SL.STUSS	1 stk
4520287	1904 11/4X50 TOPPSTYKKE M/AVGR./SL.STUSS	1 stk
4520288	1904 11/2X50 TOPPSTYKKE M/AVGR./SL.STUSS	1 stk
<b>POP UP VENTILER</b>		
4520232	1904 11/4/11/2 POP-UP VENTIL	1 stk
4520243	TRININITY POP-UP VENTIL, 1 1/2" UTVEND. GJENGER	1 stk

NRF nr.	PRODUKT	Ant/enhet
<b>TAPPEVANN DELER</b>		
5113541	1904 1/2 X 10 VINKELKRAN M/ROS. LANG F/RIR	1 stk
5113542	1904 1/2 X 3/8 FORSTILLINGSKRAN LANG	1 stk
5563503	1904 1/2 X 1/2 RETTNIPPEL M/LAV ROS. L=115	1 stk
5563504	1904 1/2 X 3/4 RETTNIPPEL M/HØY ROS. L=95	1 stk
5563505	1904 1/2 X 3/4 RETTNIPPEL M/AVSTENGNING	1 stk
5563506	1904 1/2 X 3/4 RETTNIPPEL M/LAV ROSETT	1 stk
5648646	1904 1/2 X 10 ALBUE M/LAV ROSETT L=76	1 stk
5113528	1904 PLASTKLAMMER FOR VARERØR 25MM	1 stk
5113529	1904 PLASTKLAMMER FOR VARERØR 28MM	1 stk
5113531	1904 PLASTKLAMMER FOR VARERØR 34MM	1 stk
5648647	1/2X3/4 RETTNIPPEL M/AVST. L=105	1 stk

NRF nr.	PRODUKT	Ant/enhet
<b>FLOTTØRVENTIL</b>		
6188565	1904 1/2 FLUIDMESTER	1 stk

NRF nr.	PRODUKT	Ant/enhet
<b>TILBEHØR ARMATUR - SANITÆR</b>		
5014406	1904 3/4 X 1/2 KABINETTKUPLING	1 stk
5113543	1904 1/2 X 3/4 RETTNIPPEL M/OVERGANG	1 stk
5113544	1904 1/2 X 1/2 KLOSETTKRAN	1 stk
5113545	1904 3/8 X 1/2 DOBBEL TILKOBLINGSKRAN	1 stk
5648648	1904 3/4 X 12 PLATEALBUE	1 stk
5648649	1904 1/2 X 3/4 MONTERINGSPLATE FKR.	1 stk





# TILBAKESLAGSVENTIL OG VM.KRAN KULETAPPEKRAN, KULEVENTIL OG SLAMSAMLER



# 1904 Tilbakeslagsventil/Vm. Kran

NRF nr.	PRODUKT	Ant/enhet
	<b>TILBAKESLAGSVENTIL M/PLUGG</b>	
5543609	1904 1 TILBAKESLAGSVENTIL M/PLUGG	1 stk
5543607	1904 1/2 TILBAKESLAGSVENTIL M/PLUGG	1 stk
5543612	1904 11/2 TILBAKESLAGSVENTIL M/PLUGG	1 stk
5543611	1904 11/4 TILBAKESLAGSVENTIL M/PLUGG	1 stk
5543614	1904 2 TILBAKESLAGSVENTIL M/PLUGG	1 stk
5543608	1904 3/4 TILBAKESLAGSVENTIL M/PLUGG	1 stk



NRF nr.	PRODUKT	Ant/enhet
	<b>VASKEMASKIN KRAN</b>	
4370392	1904 1/2X3/4 VM.KRAN KORT M/ROSETT	1 stk
4370389	1904 1/2X3/4 VM.KRAN LANG M/ROSETT	1 stk
4370393	1904 1/2X3/4 VM.KRAN M/TILB.SL./ROS KORT	1 stk
4370391	1904 1/2X3/4 VM.KRAN M/TILB.SL./ROS LANG	1 stk

# 1904 Kuletappekran/Kuleventil/Slamsamler

NRF nr.	PRODUKT	Ant/enhet
	<b>KULETAPPEKRAN</b>	
5587101	1904 1/2 KULETAPPEKRAN	1 stk
5587102	1904 3/4 KULETAPPEKRAN	1 stk
	<b>MESSING KULEVENTILER</b>	
5587359	1904 3/8 DZR MESS KULEVENTIL M/HENDEL	1 stk
5587361	1904 1/2 DZR MESS KULEVENTIL M/HENDEL	1 stk
5587362	1904 3/4 DZR MESS KULEVENTIL M/HENDEL	1 stk
5587363	1904 1 DZR MESS KULEVENTIL M/HENDEL	1 stk
5587364	1904 11/4 DZR MESS KULEVENTIL M/HENDEL	1 stk
5587365	1904 11/2 DZR MESS KULEVENTIL M/HENDEL	1 stk
5587366	1904 2 DZR MESS KULEVENTIL M/HENDEL	1 stk
5587367	1904 3/8 DZR MESS KULEVENTIL M/VINGE	1 stk
5587368	1904 1/2 DZR MESS KULEVENTIL M/VINGE	1 stk
5587369	1904 3/4 DZR MESS KULEVENTIL M/VINGE	1 stk
5587371	1904 1 DZR MESS KULEVENTIL M/VINGE	1 stk
	<b>BRONSE KULEVENTILER</b>	
5587372	1904 1/2 BRONSE KULEVENTIL M/LANG HALS	1 stk
5587373	1904 3/4 BRONSE KULEVENTIL M/LANG HALS	1 stk
5587374	1904 1 BRONSE KULEVENTIL M/LANG HALS	1 stk
5587375	1904 11/4 BRONSE KULEVENTIL M/LANG HALS	1 stk
5587376	1904 11/2 BRONSE KULEVENTIL M/LANG HALS	1 stk
5587377	1904 2 BRONSE KULEVENTIL M/LANG HALS	1 stk
	<b>SYREFASTE KULEVENTILER</b>	
5587441	3/8 SYREFAST KULEVENTIL BRANDONI	1 stk
5587442	1/2 SYREFAST KULEVENTIL BRANDONI	1 stk
5587443	3/4 SYREFAST KULEVENTIL BRANDONI	1 stk
5587444	1 SYREFAST KULEVENTIL BRANDONI	1 stk
5587445	11/4 SYREFAST KULEVENTIL BRANDONI	1 stk
5587446	11/2 SYREFAST KULEVENTIL BRANDONI	1 stk
5587447	2 SYREFAST KULEVENTIL BRANDONI	1 stk



NRF nr.	PRODUKT	Ant/enhet
	<b>MINIKULEVENTILER</b>	
5587461	1904 3/8 MINIKULEVENTIL INNV GJ M/GREP	1 stk
5587462	1904 1/2 MINIKULEVENTIL INNV GJ M/GREP	1 stk
5587463	1904 3/4 MINIKULEVENTIL INNV GJ M/GREP	1 stk
5587464	1904 3/8 MINIKULEVENTIL INNV/UTV GJ M/GREP	1 stk
5587465	1904 1/2 MINIKULEVENTIL INNV/UTV GJ M/GREP	1 stk
5587466	1904 3/4 MINIKULEVENTIL INNV/UTV GJ M/GREP	1 stk
5587467	1904 10X10 MINIKULEVENTIL M/GREP	1 stk
5587468	1904 12X12 MINIKULEVENTIL M/GREP	1 stk
5587469	1904 15X15 MINIKULEVENTIL M/GREP	1 stk
	<b>SLAMSAMPLER</b>	
4014117	1904 1/2 BRONSE SLAMSAMPLER	1 stk
4014118	1904 3/4 BRONSE SLAMSAMPLER	1 stk
4014119	1904 1 BRONSE SLAMSAMPLER	1 stk
4014121	1904 11/4 BRONSE SLAMSAMPLER	1 stk
4014122	1904 11/2 BRONSE SLAMSAMPLER	1 stk
4014123	1904 2 BRONSE SLAMSAMPLER	1 stk
	<b>RESERVESIL FOR SLAMSAMPLER</b>	
4013032	1904 3/4 RESERVESIL FOR SLAMSAMPLER	1 stk
4013031	1904 1/2 RESERVESIL FOR SLAMSAMPLER	1 stk
4013033	1904 1 RESERVESIL FOR SLAMSAMPLER	1 stk
4013034	1904 11/4 RESERVESIL FOR SLAMSAMPLER	1 stk
4013035	1904 11/2 RESERVESIL FOR SLAMSAMPLER	1 stk
4013036	1904 2 RESERVESIL FOR SLAMSAMPLER	1 stk



1904 VANNBÅREN  
GULVVARME



# 1904 GULVVARME

NRF nr.	PRODUKT	Ant/enhet
	<b>1904 GULVVARME RØR</b>	
8355787	16X2,0 PERT 5-LAGSRØR 120M 1904	
8355788	16X2,0 PERT 5-LAGSRØR 300M 1904	
8355789	16X2,0 PERT 5-LAGSRØR 600M 1904	
8355791	20X2,0 PERT 5-LAGSRØR 120M 1904	
8355792	20X2,0 PERT 5-LAGSRØR 300M 1904	
8355793	20X2,0 PERT 5-LAGSRØR 600M 1904	
	<b>1904 UNIVERSALSKINNE TIL GULVVARMERØR</b>	
8355794	14-22 LEGGESKINNE UNIVERSAL 1904	
	<b>1904 FORDELETSKAP</b>	
8355772	370 FORDELETSKAP F/INNF. 1904	
8355773	470 FORDELETSKAP F/INNF. 1904	
8355774	600 FORDELETSKAP F/INNF. 1904	
8355775*	750 FORDELETSKAP F/INNF. 1904	
8355776*	830 FORDELETSKAP F/INNF. 1904	
8355777	1005 FORDELETSKAP F/INNF. 1904	
8355778*	350 FORDELETSKAP 1904	
8355779*	455 FORDELETSKAP 1904	
8355781*	585 FORDELETSKAP 1904	
8355782*	725 FORDELETSKAP 1904	
8355783*	810 FORDELETSKAP 1904	
8355784	550 FORDELETSKAP VANNTETT 1904	
8355785*	850 FORDELETSKAP VANNTETT 1904	
8355786	1150 FORDELETSKAP VANNTETT 1904	
	<b>1904 VARMEFORDELINGSPLATER</b>	
8355754	16 VARMEFORDELINGSPLATE ALU 1904	
8355755	20 VARMEFORDELINGSPLATE ALU 1904	
	<b>1904 GULVVARMEFORDELER</b>	
8355759	2 GULVVARMEFORDELER 1904	
8355761	3 GULVVARMEFORDELER 1904	
8355762	4 GULVVARMEFORDELER 1904	
8355763	5 GULVVARMEFORDELER 1904	
8355764	6 GULVVARMEFORDELER 1904	
8355765	7 GULVVARMEFORDELER 1904	
8355766	8 GULVVARMEFORDELER 1904	
8355767	9 GULVVARMEFORDELER 1904	
8355768*	10 GULVVARMEFORDELER 1904	
8355769*	11 GULVVARMEFORDELER 1904	
8355771	12 GULVVARMEFORDELER 1904	
	<b>1904 AKTUATOR FOR GULVVARMEFORDELERE</b>	
8355757	230V AKTUATOR 1904	
8355758	24V AKTUATOR 1904	

NRF nr.	PRODUKT	Ant/enhet
	<b>1904 FESTEKLIPS</b>	
8355745	40 TACKER FESTEKLIPS 14-20 300STK 1904	
8355746	45 TACKER FESTEKLIPS 14-20 300STK 1904	
8355747	50 TACKER FESTEKLIPS 14-20 300STK 1904	
	<b>1904 FIKSERINGSALBU</b>	
8355748	14-18 FIKSERINGSALBUE 1904	
8355749	20-22 FIKSERINGSALBUE 1904	
8355751*	25 FIKSERINGSALBUE 1904	
	<b>1904 KANTISOLERING</b>	
8355752	8X150 KANTISOLERING 25M 1904	
8355753*	8X150 KANTISOLERING 50M 1904	
	<b>1904 PUMPEGRUPPE</b>	
8355756	PUMPEGRUPPE 1904	
	<b>1904 GULVVARME VERKTØY</b>	
8355743	TACKER FESTEVERTØY M/BAG 1904	
8355744	RØRUTLEGGER M/BAG 1904	
8355797	Rørkutter for pert rør 12-22 1904	
	<b>DIVERSE</b>	
8355795	FORDELERKUPLING M/EUROKONUS 1904	
8355796	FORDELERKUPLING M/EUROKONUS 1904	
8355798*	SYSTEMRULL TACKER EPS FOLIE 1904	
8355799*	SYSTEMPLATE TACKER EPS FOLIE 1904 - firkantet	
8355801	1 KULEVENTIL RETT RØD 1904	
8355802	1 KULEVENTIL RETT BLÅ 1904	
8355803	TERMOSTATVENTIL M/ANSATSNIPPEL 1904	
8355804	TURVENTIL M/NIPPEL 1904	
8355805	1X50 EPS FOLIE RULL 1904	
8355806	FOLIEKLIPS PK A 200 Ø30 1904	
8355807	TAPE TIL EPS FOLIE RULL A 50M 1904	



1904 GULVVARMEFORDELER

\* = SKAFFEVARE

For mer informasjon  
se vår brosjyre:  
**1904 vannbåren  
gulvvarme**



COSMO EKSPANSJONSKAR  
OG TRYKKTANKER



# COSMO ekspansjonskar og trykktanker

NRF nr.	PRODUKT	Ant/enhet
	<b>EKSPANSJONSKAR</b>	
8401259	8 EKSPANSJONSKAR COSMO	
8401261	12 EKSPANSJONSKAR COSMO	
8401262	18 EKSPANSJONSKAR COSMO	
8401263	25 EKSPANSJONSKAR COSMO	
8401264	35 EKSPANSJONSKAR COSMO m/bein	
8401265	50 EKSPANSJONSKAR COSMO m/bein	
8401266	80 EKSPANSJONSKAR COSMO m/bein	
8401267	100 EKSPANSJONSKAR COSMO m/bein	
8401268	140 EKSPANSJONSKAR COSMO m/bein	

NRF nr.	PRODUKT	Ant/enhet
	<b>TRYKKTANK</b>	
9070055	12 TRYKKTANK F/FORBR VANN COSMO	
9070056	18 TRYKKTANK F/FORBR VANN COSMO	
9070057	25 TRYKKTANK F/FORBR VANN COSMO	
9070058	33 TRYKKTANK F/FORBR VANN COSMO	
	<b>DIVERSE</b>	
8401277	KONSOLL TIL EKSPANSJONSKAR KOMPLETT 1904	



8401259 - 8401268  
COSMO EKSPANSJONSKAR  
LADETRYKK 1,5 BAR - MAKS TRYKK 6 BAR



9070055 - 9070058  
COSMO TRYKKTANK  
LADETRYKK 4,0 BAR - MAKS TRYKK 10 BAR



8401277 KONSOLL TIL  
EKSPANSJONSKAR KOMPLETT



# BEREDERSLANGER TRYKKSLANGER





# 1904 Bereder- og Trykkslanger

NRF nr.	PRODUKT	Ant/enhet
	<b>TRYKKSLANGER 1/2RX1/2R</b>	
9301739	1904 1/2RX1/2RX200 TRYKKSLANGE	1 stk
9301741	1904 1/2RX1/2RX300 TRYKKSLANGE	1 stk
9301742	1904 1/2RX1/2RX400 TRYKKSLANGE	1 stk
9301743	1904 1/2RX1/2RX500 TRYKKSLANGE	1 stk
9301744	1904 1/2RX1/2RX700 TRYKKSLANGE	1 stk
9301701	1904 1/2RX1/2RX800 TRYKKSLANGE	1 stk
9301702	1904 1/2RX1/2RX1200 TRYKKSLANGE	1 stk
9301703	1904 1/2RX1/2RX1500 TRYKKSLANGE	1 stk
9301704	1904 1/2RX1/2RX2000 TRYKKSLANGE	1 stk
	<b>TRYKKSLANGER 3/4RX1/2R</b>	
9301705	1904 3/4RX1/2RX800 TRYKKSLANGE	1 stk
9301706	1904 3/4RX1/2RX1200 TRYKKSLANGE	1 stk
9301707	1904 3/4RX1/2RX1500 TRYKKSLANGE	1 stk
9301708	1904 3/4RX1/2RX2000 TRYKKSLANGE	1 stk
	<b>TRYKKSLANGER 1/2RX1/2V</b>	
9301709	1904 1/2RX1/2VX500 TRYKKSLANGE	1 stk
9301711	1904 1/2RX1/2VX800 TRYKKSLANGE	1 stk
9301712	1904 1/2RX1/2VX1200 TRYKKSLANGE	1 stk
9301713	1904 1/2RX1/2VX1500 TRYKKSLANGE	1 stk
9301714	1904 1/2RX1/2VX2000 TRYKKSLANGE	1 stk
	<b>TRYKKSLANGER 3/4X1/2R</b>	
9301715	1904 3/4VX1/2RX400 TRYKKSLANGE	1 stk
9301716	1904 3/4VX1/2RX800 TRYKKSLANGE	1 stk
9301717	1904 3/4VX1/2RX1200 TRYKKSLANGE	1 stk
9301718	1904 3/4VX1/2RX1500 TRYKKSLANGE	1 stk
9301719	1904 3/4VX1/2RX2000 TRYKKSLANGE	1 stk
	<b>TRYKKSLANGER 1/2VX1/2V</b>	
9301721	1904 1/2VX1/2VX800 TRYKKSLANGE	1 stk
9301722	1904 1/2VX1/2VX1200 TRYKKSLANGE	1 stk
9301723	1904 1/2VX1/2VX1500 TRYKKSLANGE	1 stk
9301724	1904 1/2VX1/2VX2000 TRYKKSLANGE	1 stk
	<b>TRYKKSLANGER 1/2VX3/4V</b>	
9301725	1904 1/2VX3/4VX800 TRYKKSLANGE	1 stk
9301727	1904 1/2VX3/4VX1200 TRYKKSLANGE	1 stk
9301728	1904 1/2VX3/4VX1500 TRYKKSLANGE	1 stk
9301729	1904 1/2VX3/4VX2000 TRYKKSLANGE	1 stk
	<b>TRYKKSLANGER 3/4VX3/4R</b>	
9301731	1904 3/4VX3/4RX800 TRYKKSLANGE	1 stk
9301732	1904 3/4VX3/4RX1200 TRYKKSLANGE	1 stk
9301733	1904 3/4VX3/4RX1500 TRYKKSLANGE	1 stk
9301734	1904 3/4VX3/4RX2000 TRYKKSLANGE	1 stk
9301735	1904 3/4VX3/4RX3000 TRYKKSLANGE	1 stk

NRF nr.	PRODUKT	Ant/enhet
	<b>TRYKKSLANGER 3/8RX3/8R</b>	
9301736	1904 3/8RX3/8RX300 TRYKKSLANGE	1 stk
9301737	1904 3/8RX3/8RX500 TRYKKSLANGE	1 stk
	<b>TRYKKSLANGER 1/2RX3/8R</b>	
9301738	1904 1/2RX3/8RX300 TRYKKSLANGE	1 stk
9301766	1904 1/2RX3/8RX500 TRYKKSLANGE	1 stk
	<b>TRYKKSLANGER 1/2RXM10</b>	
9301745	1904 1/2RXM10X300 TRYKKSLANGE	1 stk
9301746	1904 1/2RXM10X400 TRYKKSLANGE	1 stk
9301747	1904 1/2RXM10X500 TRYKKSLANGE	1 stk
	<b>TRYKKSLANGER 3/8RXM10</b>	
9301767	1904 3/8RXM10X300 TRYKKSLANGE	1 stk
	<b>AVLØPSLANGER TIL VASKEMASKIN</b>	
9304951	1904 3/4VX3/4VX1500 VASKEMASKINSLANGE	1 stk
9304952	1904 3/4VX3/4VX2000 VASKEMASKINSLANGE	1 stk
9304953	1904 3/4X1500 AVLØPSSLANGE FOR VASKEM.	1 stk
9304954	1904 3/4X2500 AVLØPSSLANGE FOR VASKEM.	1 stk
9304955	1904 3/4 AVLØPSSL. F/VASKEM. KVL A 25M	25 mtr
	<b>DELER FOR AVLØPSSLANGER</b>	
9304956	1904 19 MUFFE FOR AVLØPSSLANGE	1 stk
9304957	1904 22 MUFFE FOR AVLØPSSLANGE	1 stk
9304958	1904 3/4 BØYLE FOR AVLØPSSLANGE	1 stk
	<b>BEREDERSLANGER</b>	
9301749	1904 1/2X15X300 BEREDERSLANGE SILIKON	1 stk
9301751	1904 1/2X15X400 BEREDERSLANGE SILIKON	1 stk
9301752	1904 1/2X15X500 BEREDERSLANGE SILIKON	1 stk
9301753	1904 1/2X15x800 BEREDERSLANGE SILIKON	1 stk
9301754	1904 1/2X15X1000 BEREDERSLANGE SILIKON	1 stk
9301755	1904 1/2X15X1250 BEREDERSLANGE SILIKON	1 stk
9301756	1904 1/2X15X400 BEREDERSL. M/UTV.NIP/ROS	1 stk
9301757	1904 1/2X15X500 BEREDERSL. M/UTV.NIP/ROS	1 stk
9301758	1904 1/2X15X800 BEREDERSL. M/UTV.NIP/ROS	1 stk
9301759	1904 1/2X15X800 BEREDERSL. M/UT.NIP/ROS	1 stk
9301761	1904 1/2X15X1250 BEREDERS. M/UT. NIP/ROS	1 stk
	<b>TILKOBLINGSSLANGER</b>	
9301763	1904 DN25 1RX1VX1000 TILKOBLINGSSLANGER	1 stk
9301762	1904 DN25 1RX1VX700 TILKOBLINGSSLANGER	1 stk



# CONEL ISOLASJON

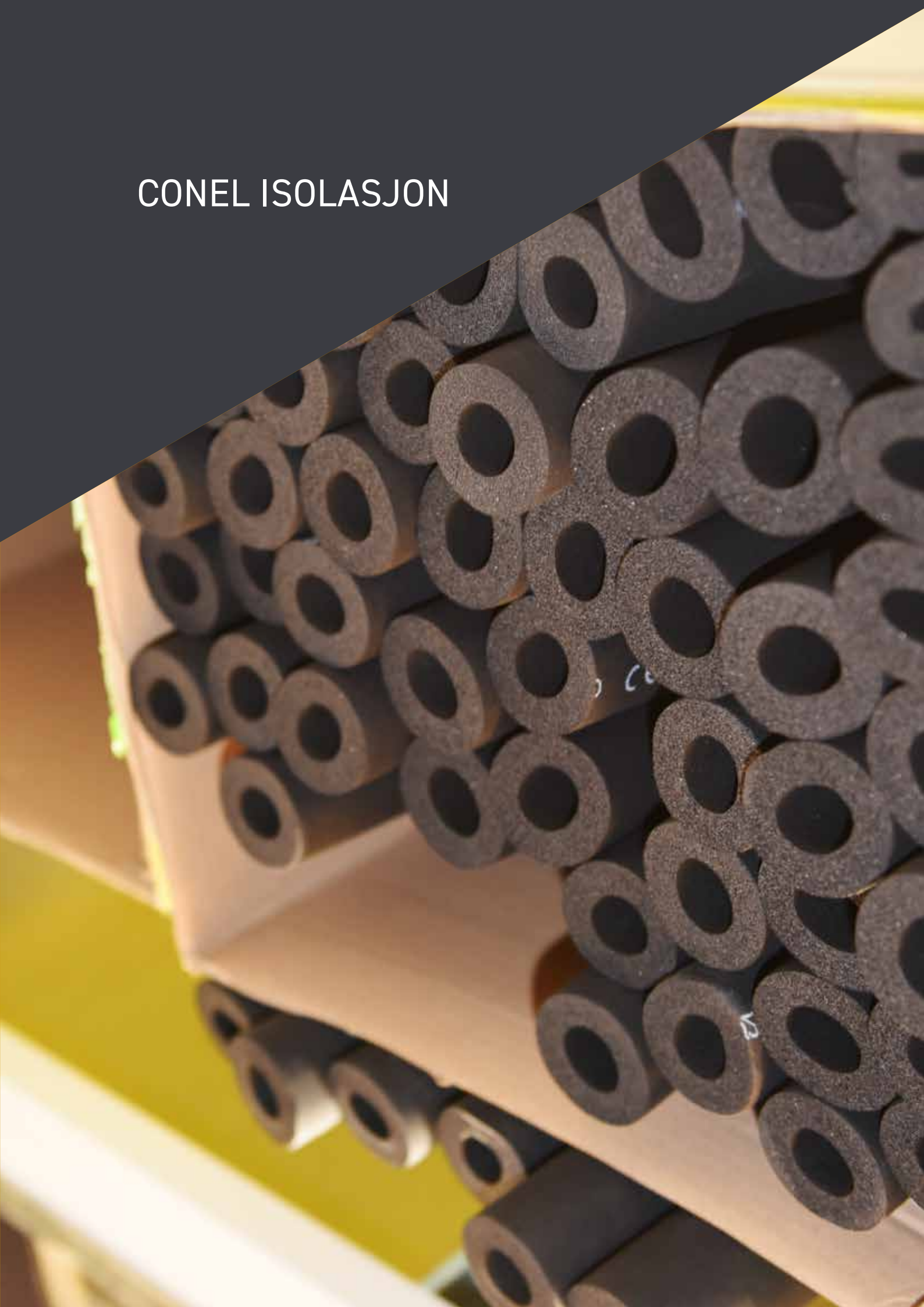

# CONEL - Isolasjon - Cellegummi

**CONEL EL- FLEX CELLEGUMMIISOLASJON** for varme, kjøle og sanitærinstallasjoner

- Isolerende slange laget av syntetisk, lukket celleisolasjonsgummi
- Isolering/ beskyttelse for varme/ kjølesystemer, kaldt og varmt tappevann og kondensisolering
- Varmeledningsevne\* målt i R W/(m\*K) fra 0,035 W/(m\*K) ved 40 °C
- Temperaturområde: fra +8 °C +110 °C, selvklebende opptil 85 °C
- CE- ytelseserklæring

NRF nr.	PRODUKT	Ant/enhet
	<b>CONEL FLEX EL SLANGE U/LIM</b>	
9416921	22X6X2000 CONEL FLEX EL SLANGE U/LIM	2 mtr
9416924*	42x6X2000 CONEL FLEX EL SLANGE U/LIM	2 mtr
9416929	15X9X2000 CONEL FLEX EL SLANGE U/LIM	2 mtr
9416931	18X9X2000 CONEL FLEX EL SLANGE U/LIM	2 mtr
9416932	22X9X2000 CONEL FLEX EL SLANGE U/LIM	2 mtr
9416934	28X9X2000 CONEL FLEX EL SLANGE U/LIM	2 mtr
9416936	35X9X2000 CONEL FLEX EL SLANGE U/LIM	2 mtr
9416938	42X9X2000 CONEL FLEX EL SLANGE U/LIM	2 mtr
9416941	48X9X2000 CONEL FLEX EL SLANGE U/LIM	2 mtr
9416942	54X9X2000 CONEL FLEX EL SLANGE U/LIM	2 mtr
9416943	60X9X2000 CONEL FLEX EL SLANGE U/LIM	2 mtr
9416946	76X9X2000 CONEL FLEX EL SLANGE U/LIM	2 mtr
9416947	89X9X2000 CONEL FLEX EL SLANGE U/LIM	2 mtr
9416951	114X9X2000 CONEL FLEX EL SLANGE U/LIM	2 mtr
9416954	10X13X2000 CONEL FLEX EL SLANGE U/LIM	2 mtr
9416955	12X13X2000 CONEL FLEX EL SLANGE U/LIM	2 mtr
9416956	15X13X2000 CONEL FLEX EL SLANGE U/LIM	2 mtr
9416957	18X13X2000 CONEL FLEX EL SLANGE U/LIM	2 mtr
9416959	22X13X2000 CONEL FLEX EL SLANGE U/LIM	2 mtr
9416962	28X13X2000 CONEL FLEX EL SLANGE U/LIM	2 mtr
9416965	35X13X2000 CONEL FLEX EL SLANGE U/LIM	2 mtr
9416966	42X13X2000 CONEL FLEX EL SLANGE U/LIM	2 mtr
9416968	48X13X2000 CONEL FLEX EL SLANGE U/LIM	2 mtr
9416969	54X13X2000 CONEL FLEX EL SLANGE U/LIM	2 mtr
9416972	60X13X2000 CONEL FLEX EL SLANGE U/LIM	2 mtr
9416975	76X13X2000 CONEL FLEX EL SLANGE U/LIM	2 mtr
9416977	89X13X2000 CONEL FLEX EL SLANGE U/LIM	2 mtr
9416979	108X13X2000 CONEL FLEX EL SLANGE U/LIM	2 mtr
9416981	114X13X2000 CONEL FLEX EL SLANGE U/LIM	2 mtr
9416983	130x13x20000 CONEL FLEX EL SLANGE U/LIM	2 mtr
9416984	140X13X2000 CONEL FLEX EL SLANGE U/LIM	2 mtr
9416985	160X13X2000 CONEL FLEX EL SLANGE U/LIM	2 mtr
9416991	22X19X2000 CONEL FLEX EL SLANGE U/LIM	2 mtr
9416992	28X19X2000 CONEL FLEX EL SLANGE U/LIM	2 mtr
9416994	35X19X2000 CONEL FLEX EL SLANGE U/LIM	2 mtr
9416995	42X19X2000 CONEL FLEX EL SLANGE U/LIM	2 mtr
9416997	54X19X2000 CONEL FLEX EL SLANGE U/LIM	2 mtr
9416999	64X19X2000 CONEL FLEX EL SLANGE U/LIM	2 mtr
9417002	76X19X2000 CONEL FLEX EL SLANGE U/LIM	2 mtr
9417004	89X19X2000 CONEL FLEX EL SLANGE U/LIM	2 mtr
9417007	114X19X2000 CONEL FLEX EL SLANGE U/LIM	2 mtr

NRF nr.	PRODUKT	Ant/enhet
	<b>CONEL FLEX EL SLANGE SELVKL.</b>	
9417051	18X6X2000 CONEL FLEX EL SLANGE SELVKL.	2 mtr
9417052	22X6X2000 CONEL FLEX EL SLANGE SELVKL.	2 mtr
9417054	35X6X2000 CONEL FLEX EL SLANGE SELVKL.	2 mtr
9417061	15X9X2000 CONEL FLEX EL SLANGE SELVKL.	2 mtr
9417062	18X9X2000 CONEL FLEX EL SLANGE SELVKL.	2 mtr
9417063	22X9X2000 CONEL FLEX EL SLANGE SELVKL.	2 mtr
9417065	28X9X2000 CONEL FLEX EL SLANGE SELVKL.	2 mtr
9417067	35X9X2000 CONEL FLEX EL SLANGE SELVKL.	2 mtr
9417069	42X9X2000 CONEL FLEX EL SLANGE SELVKL.	2 mtr
9417072	48X9X2000 CONEL FLEX EL SLANGE SELVKL.	2 mtr
9417073	54X9X2000 CONEL FLEX EL SLANGE SELVKL.	2 mtr
9417074	60X9X2000 CONEL FLEX EL SLANGE SELVKL.	2 mtr
9417077	76X9X2000 CONEL FLEX EL SLANGE SELVKL.	2 mtr
9417078	89X9X2000 CONEL FLEX EL SLANGE SELVKL.	2 mtr
9417082	114X9X2000 CONEL FLEX EL SLANGE SELVKL.	2 mtr
9417087	15X13X2000 CONEL FLEX EL SLANGE SELVKL.	2 mtr
9417088	18X13X2000 CONEL FLEX EL SLANGE SELVKL.	2 mtr
9417091	22X13X2000 CONEL FLEX EL SLANGE SELVKL.	2 mtr
9417092	28X13X2000 CONEL FLEX EL SLANGE SELVKL.	2 mtr
9417094	35X13X2000 CONEL FLEX EL SLANGE SELVKL.	2 mtr
9417095	42X13X2000 CONEL FLEX EL SLANGE SELVKL.	2 mtr
9417096	48X13X2000 CONEL FLEX EL SLANGE SELVKL.	2 mtr
9417097	54X13X2000 CONEL FLEX EL SLANGE SELVKL.	2 mtr
9417098	60X13X2000 CONEL FLEX EL SLANGE SELVKL.	2 mtr
9417102	76X13X2000 CONEL FLEX EL SLANGE SELVKL.	2 mtr
9417104	89X13X2000 CONEL FLEX EL SLANGE SELVKL.	2 mtr
9417107	114X13X2000 CONEL FLEX EL SLANGE SELVKL.	2 mtr
9417115	15X19X2000 CONEL FLEX EL SLANGE SELVKL.	2 mtr
9417116	18X19X2000 CONEL FLEX EL SLANGE SELVKL.	2 mtr
9417117	22X19X2000 CONEL FLEX EL SLANGE SELVKL.	2 mtr
9417118	28X19X2000 CONEL FLEX EL SLANGE SELVKL.	2 mtr
9417121	35X19X2000 CONEL FLEX EL SLANGE SELVKL.	2 mtr
9417122	42X19X2000 CONEL FLEX EL SLANGE SELVKL.	2 mtr
9417128	76X19X2000 CONEL FLEX EL SLANGE SELVKL.	2 mtr
9417134	114X19X2000 CONEL FLEX EL SLANGE SELVKL.	2 mtr
	<b>CONEL FLEX FRIGO KART</b>	
9417195	13X22 CONEL FLEX FRIGO KART A 14M	1 stk
9417196	13X28 CONEL FLEX FRIGO KART A 10M	1 stk
	<b>CONEL FLEX TAPE RULL</b>	
9417197	3X50 CONEL FLEX TAPE RULL A 15M	1 stk

\* = SKAFFEVARE

# BATTERIER



NRF nr.	PRODUKT	Ant/enhet
	<b>BATTERIER</b>	
9827817	1,5V TRINNITY BATTERI AA LR6	10 stk
9827818	1,5V TRINNITY BATTERI AAA LR03	10 stk
9827819	1,5V TRINNITY BATTERI LR14	4 stk
9827821	1,5V TRINNITY BATTERI LR20	2 stk
9827822	1,5V TRINNITY BATTERI 6LR61	4 stk
9827823	TRINNITY KNAPPCELLEBATTERI CR 2032	2 stk
9827824	TRINNITY KNAPPCELLEBATTERI CR 2025	2 stk



Kvalitetsprodukter fra  
**HEIDENREICH**

[heidenreich.no](http://heidenreich.no)  
[1904produkter.no](http://1904produkter.no)

